

BE COOL

Bedienungsanleitung

BC110LEF2202

110L Luftentfeuchter/ Bautrockner

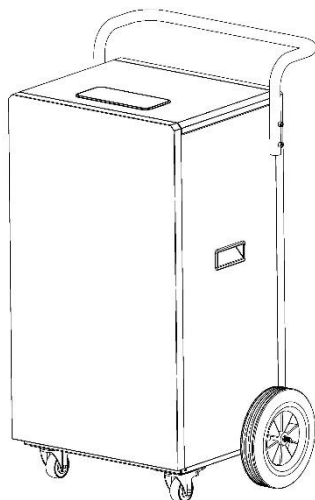

HERZLICHEN GLÜCKWUNSCH!

VIELEN DANK, DASS SIE SICH FÜR EIN PRODUKT VON **BE COOL**
ENTSCHIEDEN HABEN.

DE	FR	IT	NL	ES	CZ
	25	47	69	90	111
SK	RO	EN	PL	SL	HR
132	153	174	195	217	238



Aktuelle Bedienungsanleitungen und weitere Sprachen

Laden Sie aktuelle Bedienungsanleitungen in verschiedenen Sprachen über den Link www.becool.at/downloads herunter oder scannen Sie den abgebildeten QR-Code. Befolgen Sie die Anweisungen auf der Webseite.



1. HINWEIS UND SICHERHEITSHINWEIS



Caution, risk of fire

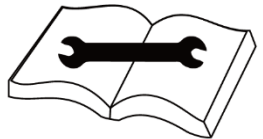

WICHTIGE INFORMATIONEN ZUR SICHERHEIT, STANDORT, FÜLLMITTEL UND ZUM ELEKTRISCHEN ANSCHLUSS.

Verwenden Sie dieses Gerät ausschließlich gemäß den Richtlinien in der Bedienungsanleitung. Jede andere Verwendung, die nicht vom Hersteller empfohlen wird,

BE COOL

könnte zu Bränden, elektrischen Schlägen oder Personenschäden führen.

1. Dieses Gerät ist ausschließlich zum Entfeuchten im Innenbereich vorgesehen und darf für keine anderen Zwecke eingesetzt werden.
2. Entfernen Sie die Verpackung und stellen Sie sicher, dass das Gerät nicht beschädigt ist. Im Zweifelsfall verwenden Sie das Gerät nicht und kontaktieren die Servicestelle oder Ihren Händler.
3. Weist das Gerät einen Defekt auf, so schalten Sie es aus und kontaktieren Ihren Händler oder die Kundenhotline.
4. Ist das Stromversorgungskabel beschädigt, muss es vom Hersteller oder einer autorisierten Servicestelle ausgetauscht werden, um alle möglichen Risiken zu vermeiden.
5. Wenden Sie sich für eventuelle Reparaturen stets und ausschließlich an vom Hersteller autorisierte Kundendienststellen.
6. Die Kundendienststellen können Sie online unter www.becool.at abrufen.
7. Vor Anschluss an das Netz müssen Sie überprüfen, ob Stromart und Netzspannung mit den Angaben des Gerätetypenschildes übereinstimmen. Das Gerät sollte in Übereinstimmung mit den entsprechenden nationalen Verdrahtungsvorschriften installiert werden.
8. Die elektrische Steckdose, in der Sie das Gerät anschließen, darf nicht defekt oder lose sein und muss für die erforderliche Strombelastung geeignet und vor

BE COOL

allem zuverlässig geerdet sein. Im Zweifelsfall lassen Sie Ihre elektrische Installation von einem qualifizierten Elektriker überprüfen.

9. Vermeiden Sie die Verwendung eines Verlängerungskabels, denn dieses könnte überhitzen und einen Brand erzeugen.
10. Es ist verboten die Eigenschaften dieses Gerätes wie auch immer anzupassen oder zu modifizieren und verwenden Sie nur vom Hersteller empfohlene Ersatz- und Zubehörteile (**Nichtbeachtung führt zum Verlust der Garantie und Gewährleistung**)
11. **Kinder dürfen nicht mit dem Gerät spielen.**
12. **Lassen Sie Kinder nicht mit der Verpackung spielen.**
13. **BEI VERSCHLUCKEN VON KLEINTEILEN BESTEHT ERSTICKUNGSGEFAHR!**
14. **Kinder unter 8 Jahren und Personen mit eingeschränkten physischen, psychischen, sensorischen oder geistigen Fähigkeiten sowie mangelnder Erfahrung und Wissen dürfen dieses Gerät nur benutzen, wenn es unter einer angemessenen Aufsicht geschieht und es zu einer ausführlichen Anleitung zur Benutzung des Geräts in einer sicheren Art und Weise gekommen ist, sowie die bestehenden Gefahren beschrieben wurden.**
15. Betreiben Sie das Gerät nicht unbeaufsichtigt. Sollten Sie den Raum verlassen, schalten Sie das Gerät immer aus.

BE COOL

16. Verdrehen Sie das Netzkabel nicht und knicken Sie es nicht ab. Wenn das Netzkabel beschädigt ist, muss es von einer Fachkraft des Kundendienstes des Herstellers oder einer ähnlichen Stelle ersetzt werden, um Gefahren zu vermeiden.
17. Verwenden Sie das Gerät nicht mit nassen Händen.
18. Verwenden Sie das Gerät nicht im Freien.
19. Decken Sie das Gerät niemals ab.
20. Betreiben Sie das Gerät keinesfalls in Räumen wo Gas, Öl oder Schwefel vorkommen.
21. Benutzen Sie das Gerät nicht in der Nähe von Wasser oder starkem Wasserstrahlen, z.B. in überfluteten Kellern, neben Schwimmbecken, Badewannen oder Duschen. Stellen Sie das Gerät nicht in Wasser oder andere Flüssigkeiten.
22. Achten Sie darauf, dass kein Wasser in das Gerät eindringt.
23. Stellen Sie das Gerät nicht in der Nähe von Wärmequellen auf (z.B.: neben Heizanlagen) und vermeiden Sie direkte Sonneneinstrahlung.
24. Halten Sie einen Mindestabstand von mind. 50cm zu brennbaren Stoffen (z.B.: Alkohol) oder unter Druck befindlichen Gefäßen (z.B.: Sprühbehälter).
25. Stellen Sie keine schwere oder heiße Gegenstände auf das Gerät.
26. Legen Sie keine Stäbchen oder harten Gegenstände in das Gerät, um Fehler oder Schäden zu vermeiden. Bei Anomalien (z. B. Brandgeruch) schalten Sie das Gerät aus und ziehen Sie den Netzstecker.

BE COOL

27. Stellen Sie das Gerät auf einen stabilen und ebenen Untergrund. Bitte stellen Sie das Gerät auf einer ebenen, offenen Fläche auf und halten Sie einen Abstand von mindestens 50 cm zwischen dem Gerät und den umgebenden Gegenständen ein.
28. Stecken Sie niemals Finger, Stifte oder andere Gegenstände in das Gerät und achten Sie darauf, dass Luftein- und -auslass niemals blockiert werden.
29. Achten Sie beim Einsetzen des Drinageschlauches immer darauf, diesen fest in den Entfeuchter zu drücken.
30. Die Betriebstemperatur ist zwischen 5°C und 32°C.
31. **BITTE BEACHTEN SIE** Der Entfeuchter hat eine automatische Enteisungsfunktion. Wenn sich auf der Verdampfspule Frost bildet, schaltet sich der Kompressor automatisch ab, der Kühler jedoch läuft weiter, bis sich der Frost auflöst. Wenn die Spule vollständig aufgetaut ist, startet der Kompressor automatisch und die Entfeuchtung wird fortgesetzt.
32. Ziehen Sie den Stecker wenn Sie das Gerät nicht verwenden.
33. Schalten Sie das Gerät immer aus, bevor Sie den Netzstecker ziehen.
34. Ziehen Sie nicht am Netzkabel, um das Gerät vom Netzstrom zu trennen. Ziehen Sie immer am Stecker, um das Netzkabel herauszuziehen.
35. Fassen Sie den Stecker nicht mit nassen Händen an, um Stromschläge zu vermeiden.

BE COOL

36. Bewahren Sie das Gerät senkrecht einem sicheren, trockenen und für Kinder unzugänglichem Ort auf, wenn es nicht verwendet wird und verdecken Sie das Gerät nicht mit Kunststoffverpackungen.
37. Erhalten Sie das Gerät in einem guten Zustand, indem Sie das Gerät pflegen und reinigen. Falls Sie Fragen zur Instandhaltung haben, können Sie mit der vom Hersteller autorisierten Kundenhotline/ Servicestelle in Kontakt treten.
38. Verwenden Sie keine Insektizidsprays oder andere brennbare Substanzen in der Nähe des Gerätes.
39. Zerkratzen Sie das Äußere des Geräts nicht mit scharfen Gegenständen.
40. Spritzen Sie kein Öl oder Wasser in das Gerät. Reinigen Sie das Gerät nicht mit Wasser, sondern wischen Sie es nur mit einem weichen, halbfeuchten Tuch ab.
41. Wischen Sie das Gerät nicht mit chemischen Lösungsmitteln wie Benzol, Benzin, Alkohol usw. ab. Wenn die Maschine stark verschmutzt ist, verwenden Sie einen neutralen Reiniger.
42. Stellen Sie das Gerät nicht auf den Kopf.



BE COOL

SPEZIFISCHE INFORMATIONEN ZUM KÄLTEMITTEL R290

1. R290 ist ein Kältemittel gemäß den EG-Umweltvorgaben.
2. Das Kältemittel ist geruchslos.
3. Das Gerät ist in einem Raum aufzustellen, in dem sich keine Zündquellen im Betrieb befinden (z.B.: offenes Feuer, in Betrieb befindliche Gas- und Elektrogeräte mit offener Wärmequelle)
4. Sie dürfen den Entfeuchter weder perforieren noch verbrennen.
5. Es ist darauf zu achten, dass der Kühlkreislauf nicht angebohrt wird.
6. Nicht belüftete Räume, in denen das Gerät installiert, betrieben oder gelagert wird, müssen so gebaut sein, dass sich eventuelle Kältemittelverluste nicht anstauen. So werden Brand- oder Explosionsgefahren vermieden, welche durch eine von Elektroöfen, Kochherden oder anderen Zündquellen verursachte Zündung des Kältemittels entstehen.
7. Das Gerät ist so zu verwahren, dass keine mechanischen Schäden auftreten können.
8. Die Personen, die an einem Kühlkreis arbeiten bzw. Eingriffe vornehmen, müssen im Besitz einer von einer bevollmächtigten Behörde ausgestellten gültigen Bescheinigung sein, welche ihre Sachkenntnis hinsichtlich des Umgangs mit Kältemitteln durch eine von den Industrieverbänden anerkannte, Bewertungsspezifikation bescheinigt.
9. Die Reparatureingriffe müssen entsprechend der Anleitungen der Herstellerfirma des Gerätes durchgeführt werden. Reparatur- und Wartungseingriffe, die den Einsatz von weiterem Fachpersonal erforderlich machen, sind unter der Aufsicht der Fachkraft durchzuführen, welche für den Umgang mit entzündlichen Kältemitteln zuständig ist.

BE COOL

Recycling, Entsorgung, Konformitätserklärung

	<p><u>RECYCLING</u></p> <p>Die Verpackungsmaterialien können recycelt werden. Deswegen wird empfohlen, diese im sortierten Abfall zu entsorgen</p>
	<p><u>ENTSORGUNG</u></p> <p>Das Symbol "durchgestrichene Mülltonne" erfordert die separate Entsorgung von Elektro- und Elektronik-Altgeräten (WEEE). Elektrische und elektronische Geräte können gefährliche und umweltgefährdende Stoffe enthalten. Entsorgen Sie dieses daher nicht im unsortierten Restmüll, sondern an einer ausgewiesenen Sammelstelle für Elektro- und Elektronik-Altgeräte. Dadurch tragen Sie zum Schutz der Ressourcen und der Umwelt bei. Für weitere Informationen wenden Sie sich bitte an Ihren Händler oder die örtlichen Behörden. Richtlinie 2012/19/EU</p>
	<p><u>KONFORMITÄTSERKLÄRUNG</u></p> <p>Hiermit bestätigen wir, dass dieser Artikel den grundlegenden Anforderungen, Vorschriften und Richtlinien der EU entspricht. Die ausführliche Konformitätserklärung können Sie jederzeit unter folgendem Link einsehen:</p> <p>https://www.schuss-home.at/downloads</p>

Irrtümer und technische Änderungen vorbehalten.

BE COOL

2. BESCHREIBUNG DES GERÄTES:

Vorderseite:

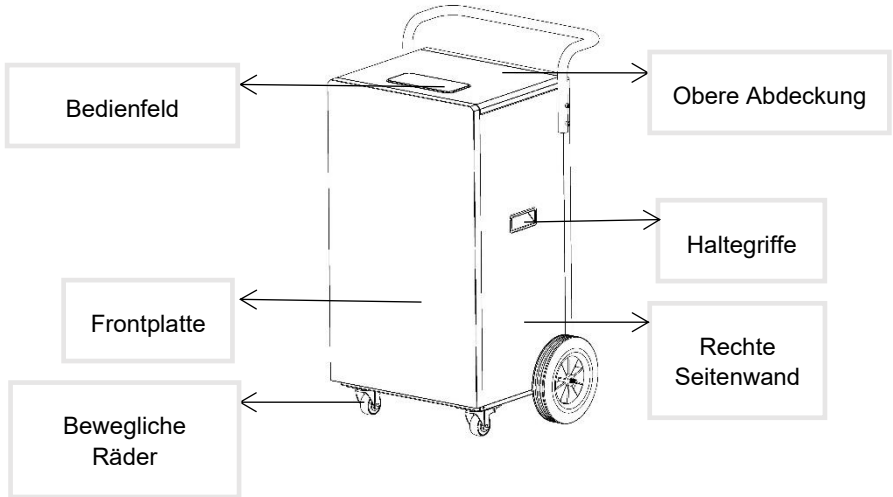

Hinterseite

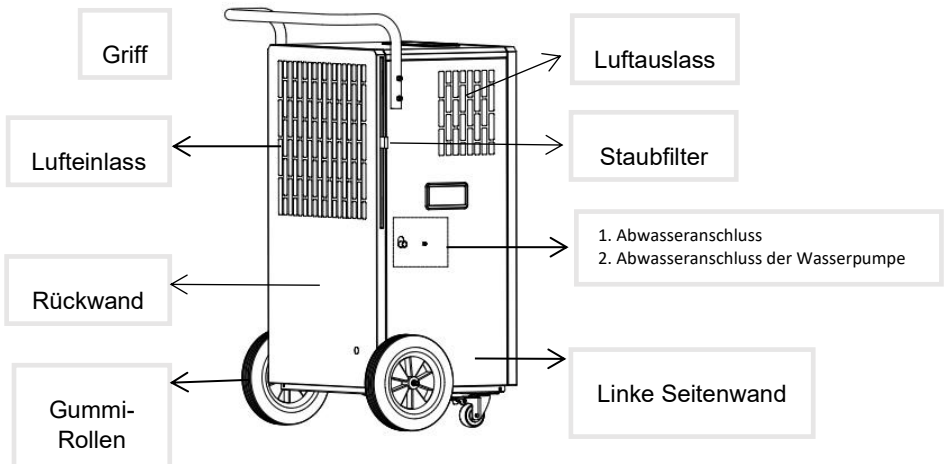

BE COOL

Einsetzen des Filters

- Setzen Sie den Filter so in das hintere Gehäuse ein, damit der Filter die Luft reinigt.
- Der Filter kann durch Ziehen wie in der Abbildung unten entfernt werden und umgekehrt wieder in die Anlage eingesetzt werden.

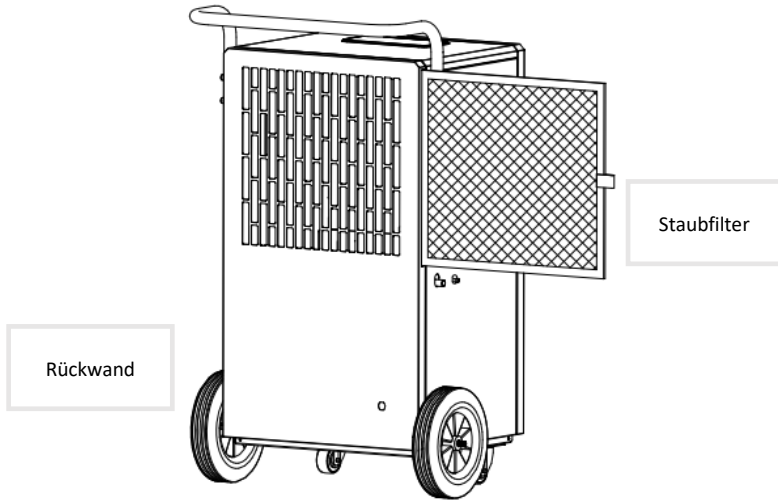

Befestigung der Griffe

- Befestigen Sie die Griffe mit den beige packten Innensechskantschrauben (ST6 x 45) am Gerät.
- Fixieren Sie den Griff und drehen Sie die vier Schrauben abwechselnd in die vier Löcher auf der linken und rechten Seite ein.
- Der Griff ist nun montiert.

BE COOL

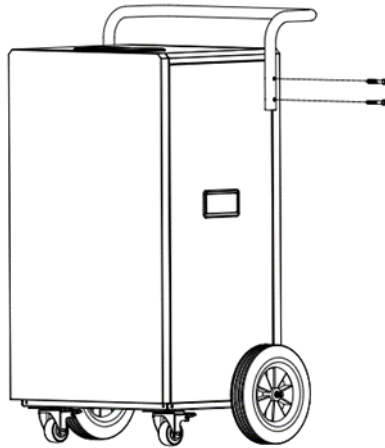

Transportrollen





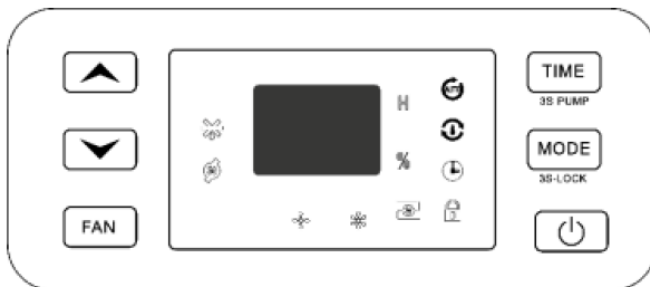



Für einen leichteren Transport ist das Gerät mit Transportrollen ausgestattet. Stellen Sie das Gerät auf einen ebenen und festen Untergrund. Der Abstand zu Wänden oder anderen Objekten muss mindestens 50 cm betragen. Vergewissern Sie sich vor dem Geräteeinsatz, dass sowohl der Lufteinlass als auch der Luftauslass frei von Hindernissen und nicht blockiert ist. Schließen Sie das Gerät an eine geerdete Steckdose an.

Bedienfeld



BE COOL

Kontrollleuchten

	Abtauprogramm aktiviert
	Pumpe aktiviert
	niedrige Geschwindigkeit
	hohe Geschwindigkeit
	Pumpenfehler
	kontinuierliche Entfeuchtung
	automatische Entfeuchtung
	Zeitschaltuhr
	Kindersicherung

Bedienung

- **EIN/AUS-Taste:**
Drücken Sie diese Taste um das Gerät ein- und auszuschalten.
- **MODE-Taste:**
Im eingeschalteten Zustand oder im zeitgesteuerten Zustand können Sie mit dieser Taste zwischen den Betriebsarten automatische Entfeuchtung und kontinuierliche Entfeuchtung wählen.
Kindersicherung:
Halten Sie die **MODE-Taste** 3 Sekunden lang gedrückt, um die Tastensperre zu aktivieren. Halten Sie diese Taste erneut 3 Sekunden lang gedrückt, um die Tastensperre zu deaktivieren.
- **TIMER-Taste:**
Drücken Sie diese Taste, um die Timer-Funktion zu gelangen.

BE COOL

Halten Sie die **TIMER-Taste** 3 Sekunden lang gedrückt, um die Pumpe zu aktivieren.

- **FAN-Taste:**

Drücken Sie diese Taste, um die Windgeschwindigkeit zu ändern.

- **AUF/AB-Taste:**

Im automatischen Entfeuchtungsmodus können Sie die Luftfeuchtigkeit mit der AUF/AB-Taste einstellen. Der Einstellbereich für die Luftfeuchtigkeit beträgt 30-80%.

3. FUNKTIONSBESCHREIBUNG

Einstellungen für die zeitgesteuerte Abschaltung

Drücken Sie während das Gerät läuft die TIMER-Taste, um in den Timereinstellung zu gelangen. Mit der Timer-Taste können Sie die Zeit von 0 bis 24 Stunden einstellen, bei jedem Drücken erhöht sich die eingestellte Zeit um 1 Stunde. Nach mehr als 24 Stunden kehrt die Zahl auf 0 zurück und der Zyklus beginnt von vorne. Wenn die Timer-Taste nicht innerhalb von 5 Sekunden gedrückt wird, wird die Zeit bestätigt. Sobald die eingestellte Zeit abgelaufen ist, schaltet sich das Gerät automatisch aus.

Einstellungen für zeitgesteuertes Einschalten

Drücken Sie im Standby-Zustand des Geräts die Timer-Taste, um in den Timer-Einstellung zu gelangen. Stellen Sie die gewünschte Timer-Zeit mit der Timer-Taste auf die gleiche Weise ein wie beim Ausschalten des Timers. Wenn die Timer-Taste nach Abschluss der Einstellung innerhalb von 5 Sekunden keine Aktion auslöst, bedeutet dies, dass die Zeit bestätigt ist.

Automatischer Entfeuchtungsmodus

Für automatische Entfeuchtung, aktivieren Sie die Option mit der MODE-Taste. Wenn die Raumfeuchtigkeit > eingestellte Luftfeuchtigkeit + 5% ist, startet der Kompressor und der Ventilator läuft mit der eingestellten Luftgeschwindigkeit. Wenn die Raumfeuchtigkeit < eingestellte Luftfeuchtigkeit -5% ist, stoppt der Kompressor und der Ventilator läuft weiter. Wenn die Raumfeuchtigkeit zwischen eingestellter Luftfeuchtigkeit + 5% und

BE COOL

eingestellter Luftfeuchtigkeit - 5% ist, läuft das ganze Gerät im ursprünglichen Betriebszustand. Der Anfangswert der eingestellten Luftfeuchtigkeit ist 50%.

Hinweis: Bei diesem Modell schaltet der Kompressor ab, wenn die Raumluftfeuchtigkeit weniger als -5% der eingestellten Luftfeuchtigkeit beträgt, der Ventilator läuft mit der eingestellten Luftgeschwindigkeit weiter.

Kontinuierlicher Entfeuchtungsmodus

Für kontinuierliche Entfeuchtung, aktivieren Sie diese Option mit der MODE-Taste. Dann startet der Kompressor unabhängig von der relativen Luftfeuchtigkeit im Raum, der Ventilator läuft standardmäßig mit höchster Geschwindigkeit und die Luftgeschwindigkeit kann eingestellt werden.

Kindersicherungsfunktion

Halten Sie die MODE-Taste 3 Sekunden gedrückt, um die Tastensperre zu aktivieren oder zu deaktivieren. (Alle Tasten des Bedienfelds sind deaktiviert, wenn die Tastensperre aktiviert ist)

4. ANWENDUNG

Entfeuchtung

Das Gerät wird kontinuierlich entfeuchtet und der Abwasserschlauch (12 mm Innendurchmesser) wird an der Seite des Gerätes angebracht, um das Wasser abzuleiten.

Suchen Sie die Abwasseranschluß auf der linken Seite und ziehen Sie den Wasserstopfen heraus.

BE COOL

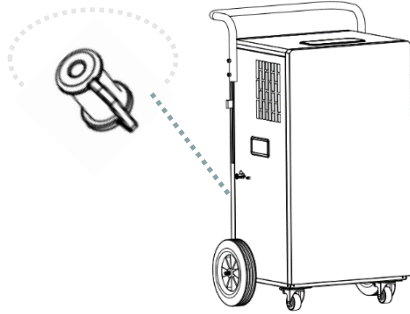

Schließen Sie ein Abwasserschlauch mit 12 mm Innendurchmesser an den Abwasseranschluß an.

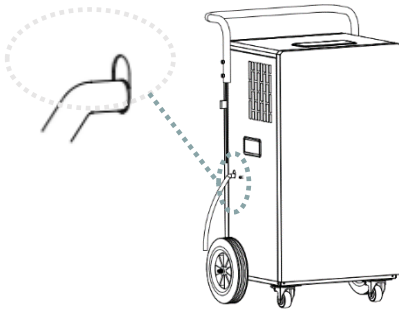

Das folgende Bild veranschaulicht den Anschluss einer kontinuierlichen Entfeuchtung.

Hinweis: Vergewissern Sie sich vor der Inbetriebnahme des Gerätes, dass der Wasserstopfen entfernt und der Abwasserschlauch an den Abwasseranschluß angeschlossen ist. Die Höhe des Wasserleitungsendes muss mindestens 10 cm unter der Höhe der Anschluß des Gerätes liegen, und der Schlauch muss glatt und darf nicht geknickt sein. Achten Sie darauf, ein Auffanggefäß mit ausreichend Volumen zu verwenden, da sonst das Wasser nicht richtig abfließen kann.

BE COOL

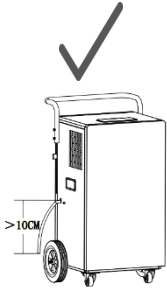

Entfeuchtung mit der Wasserpumpe

Prüfen Sie, ob der Wasserstopfen dicht sitzt und ob der Auslass der Pumpe nicht verstopft ist.

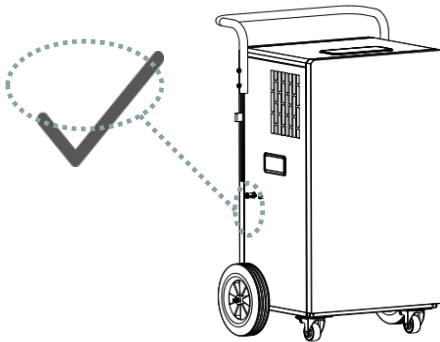

Führen Sie ein Wasserschlauch mit einem Innendurchmesser von 5 mm in den Abwasseranschluß der Pumpe ein (der Zugang ist in einem beliebigen Winkel möglich).

BE COOL

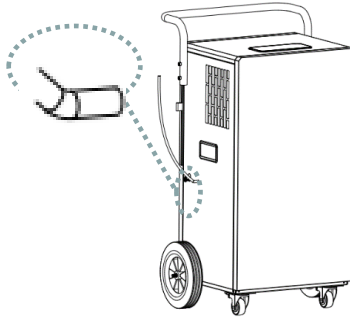

HINWEIS

Um die Pumpefunktion zu verwenden muss die Pumpe zuvor aktiviert werden. Halten Sie die TIMER-Taste 3 Sekunden lang gedrückt. Sobald der integrierte Behälter voll ist startet die Pumpe automatisch.

5. STAUBFILTER REINIGEN

Um eine effiziente Funktion des Entfeuchters sicherzustellen, sollten Sie den Staubfilter nach jeder Betriebswoche reinigen. Befolgen Sie dazu bitte folgende Schritte:

1. Schalten Sie das Gerät vor der Reinigung aus, warten anschließend einige Minuten und ziehen dann den Netzstecker ab, um das Gerät vom Stromnetz zu trennen.
2. Entnehmen Sie den eingeschobenen Luftfilter.
3. Zur Beseitigung der auf dem Filter angesammelten Staubes benutzen Sie einen Staubsauger.
4. Sind das Gitter und der Filter sehr schmutzig, tauchen Sie den Filter in Warmwasser und spülen diesen mehrmals durch – die Wassertemperatur sollte allerdings nicht 40°C überschreiten. Das reinigen Sie mit einem Staubsauger.
5. Lassen Sie den Staubfilter nach dem Waschen gut austrocknen, und setzen diese wieder in den Entfeuchter ein.

BE COOL

HINWEIS

Wir empfehlen jedoch den Filter wie beschrieben nach jeder Betriebswoche zu reinigen, damit das Gerät so effizient wie möglich arbeitet.

HINWEIS

Benutzen Sie das Gerät nie ohne Filter.

6. REINIGEN DES GEHÄUSES

Schalten Sie das Gerät vor der Reinigung aus, warten anschließend einige Minuten und ziehen dann den Netzstecker ab, um das Gerät vom Stromnetz zu trennen.

Reinigen Sie das Gerät mit einem mäßig feuchten Tuch und wischen es anschließend mit einem trockenen Tuch ab.

- Verwenden Sie zur Reinigung des Geräts nie Benzin, Alkohol oder Lösungsmittel – dies könnte gefährlich sein.
- Sprühen Sie keine Insektizide oder ähnliche Mittel auf den Entfeuchter.

7. TÄTIGKEITEN ZU SAISONBEGINN/- ENDE

TÄTIGKEITEN ZU SAISONENDE

Schalten Sie das Gerät aus und ziehen Sie den Netzstecker. Reinigen Sie den Filter und setzen wieder. Verpacken Sie das Gerät und bewahren Sie es an einem kühlen, trockenen Ort auf.

KONTROLLEN ZU SAISONBEGINN

Überprüfen Sie, ob das Stromversorgungskabel in Ordnung ist und ob die Erdung funktionsfähig ist. Befolgen Sie die Installations- und Sicherheitsanweisungen genauestens.

BE COOL

8. BEHEBUNG VON PROBLEMEN

Bevor Sie sich mit unserer Kundenhotline/ Servicestelle in Verbindung setzen, prüfen Sie bitte, ob sich der Fehler anhand der untenstehenden Hinweise beheben lässt. .

Codebeschreibungen am Display

Code	Beschreibung
P1	Das Gerät befindet sich im Abtauzustand
CL	Das Gerät ist in einem Trocknungszustand
LC	Die Maschine befindet sich in der Sperrbildschirmfunktion

Status	Mögliche Ursachen	Lösungen
Luftentfeuchter läuft nicht	Ist der Netzstecker angesteckt?	Stecken Sie den Netzstecker in die Steckdose.
	Is the room temperature below 5°C or above 32°C?	Bitte überprüfen Sie die Raumtemperatur und beachten, dass der Entfeuchter nur von 5°C – 32°C aktiviert werden kann.
Die Entfeuchtungsfunktion funktioniert nicht	Ist die Temperatur oder die Luftfeuchtigkeit im Raum zu niedrig?	In trockenen Jahreszeiten wird die Entfeuchtungsleistung reduziert.
	Sind der Luftauslass und der Lufteinlass verstopft?	Entfernen Sie alle Gegenstände, die den Luftauslass und den Lufteinlass blockieren.
Keine Luftzirkulation	Ist der Luftfilter verstopft?	Reinigen Sie den Luftfilter.

BE COOL

Ungewöhnliche Geräusche während des Betriebs	Ist die Maschine aufgrund einer unsachgemäßen Aufstellung gekippt oder instabil?	Bitte stellen Sie den Luftentfeuchter an einem stabilen Ort auf.
	Ist der Luftfilter verstopft?	Reinigen Sie den Luftfilter.
	Es ist ein "puffender" Ton zu hören	Das Geräusch des Kältemittelflusses ist normal
Austretendes Wasser	Lose Abflussverbindungen	Schließen Sie den Abflussschlauch an
	Abwassersystem verstopft	Verstopfte Abflußleitungen reinigen
Frost auf den Spulen	Niedrige Umgebungstemperatur, in einem Zustand der anstehenden Abtauung	Die Maschine hat eine automatische Abtaufunktion.
Fehlerleuchte Wasserpumpe blinkt	Verstopftes Druckrohr der Wasserpumpe	Prüfung des Pumpenabflusses auf Leichtgängigkeit
	Beschädigte Wasserpumpe	Austausch der Pumpe

FEHLERCODES

E1	Störung der Spulensensorerkennung	Kontaktieren Sie den Kundenservice.
E2	Störung des Temperaturfühlers	Kontaktieren Sie den Kundenservice.
E6	Fluoridschutz, Anhalten des Kompressors	Kontaktieren Sie den Kundenservice.

BE COOL

9. TECHNISCHE DATEN

Technical information	
Eingangsspannung	220-240V
Frequenz	50Hz
Leistungsaufnahme	1580 W
Kältemittel	R290
Schalleistung	65dB(A)
Abmessung	540 x 800 x 350 mm
Gewicht	41kg
Kontaktadressen für weitere Informationen und Serviceline:	Schuss Home Electronic GmbH Scheringgasse 3, A-1140 Wien Tel: +43 (1) 97 0 21 – 0 Serviceline: +43 (1) 97 0 21 – 544 www.becool.at FB-Nr: 236974 t / FB-Gericht: Wien

BE COOL

GARANTIE

Mit diesem Qualitätsprodukt von BECOOL haben Sie eine Entscheidung für Innovation, Langlebigkeit und Zuverlässigkeit getroffen.

Für dieses BECOOL Gerät gewähren wir eine Garantiezeit von 2 Jahren ab Kaufdatum gültig in Österreich!

Sollten in diesem Zeitraum wider Erwarten dennoch Servicearbeiten an Ihrem Gerät notwendig sein, garantieren wir Ihnen hiermit eine kostenlose Reparatur (Ersatzteile und Arbeitszeit) oder (nach Ermessen der Firma Schuss) das Produkt auszutauschen. Sollten weder Reparatur noch Tausch aus wirtschaftlichen Gründen möglich sein, behalten wir uns das Recht vor, eine Zeitwertgutschrift zu erstellen.

Bitte wenden Sie sich im Falle von Klimageräten auf jeden Fall als ersten Schritt an die Kundenhotline (siehe Kleber am Gerät bzw. Titelseite Gebrauchsanweisung), bei Ventilatoren hierzu an Ihren Fachhändler oder direkt an uns. Wir weisen darauf hin, dass Reparaturarbeiten, die nicht durch die autorisierte Vertragswerkstätte in Österreich vorgenommen worden sind, die Gültigkeit dieser Garantie sofort beenden.

Von dieser Garantie nicht umfasst sind:

- Reparatur oder Tausch von Teilen aufgrund üblicher Verschleißerscheinungen
- Schäden auf Grund Nichtbeachtung der Bedienungsanleitung
- Geräte, die - auch nur teilweise - gewerblich genutzt werden
- durch äußeren Einfluss mechanisch beschädigte Geräte (Sturz, Stoß, Bruch, unsachgemäßer Gebrauch etc.) sowie Abnutzungserscheinungen ästhetischer Art.
- Geräte, die unsachgemäß behandelt wurden
- Geräte, die nicht von unserer autorisierten Servicewerkstätte geöffnet wurden.
- Schäden, die in Folge nicht ordnungsgemäß geschlossener Kondenswasserablassventile von Klimageräten oder nicht korrekt eingesetztem Wasserbehälter entstanden sind.
- Nicht erfüllte Konsumentenerwartungen.
- Schäden, die auf höhere Gewalt, Wasser, Blitzschlag, Überspannung zurückzuführen sind.
- Geräte, bei denen die Typenbezeichnung und/oder Seriennummer am Gerät geändert, gelöscht, unleserlich gemacht oder entfernt worden ist.
- Dienstleistungen außerhalb unserer Vertragswerkstätten, die Transportkosten zu einer Vertragswerkstatt oder an uns und retour sowie die damit verbundenen Risiken.

BE COOL

Wir weisen nachdrücklich darauf hin, dass innerhalb der Garantiezeit bei Bedienungsfehlern oder wenn kein Fehler festgestellt wurde ein Pauschalbetrag von € 60,- (indiziert Basis VPI 2010, Juni 2015) in Rechnung gestellt wird.

Durch die Erbringung einer Garantieleistung (Reparatur oder Austausch des Gerätes) wird die absolut Garantiedauer von 2 Jahren ab Kaufdatum nicht verlängert.

Die 2 Jahres Garantie gilt nur gegen Vorlage des Kaufbelegs (muss Name und Anschrift des Händlers sowie die vollständige Gerätebezeichnung enthalten) und des dazugehörigen Garantiezertifikats, auf dem die Gerätetype sowie die Seriennummer (am Karton und auf der Geräterück- bzw. Unterseite ersichtlich) zu vermerken sind! Ohne Vorlage des Garantiezertifikats gilt nur die gesetzliche Gewährleistung!

Wir weisen ausdrücklich darauf hin, dass die gesetzlichen Gewährleistungsrechte durch diese Garantie nicht berührt werden und unvermindert fortbestehen.

Eine Schadenersatzpflicht seitens Schuss Home Electronic GmbH sowie deren Erfüllungsgehilfen besteht nur bei Vorliegen grober Fahrlässigkeit oder Vorsatz. Ausgeschlossen ist jedenfalls die Haftung für entgangenen Gewinn, erwartete, aber nicht eingetretene Ersparnisse, Folgeschäden und Schäden aus Ansprüchen Dritte. Schäden an oder für aufgezeichnete Daten sind immer aus der Schadenersatzpflicht ausgenommen.

Herzliche Gratulation zu Ihrer Wahl. Wir wünschen Ihnen viel Freude mit Ihrem BECOOL Gerät!

Anschrift

Schuss Home Electronic GmbH
1140 Wien, Scheringgasse 3
Tel.: +43 (0)1/ 970 21

Typenbezeichnung:

Seriennummer:

Dieses Garantiezertifikat ist im Garantiefall gemeinsam mit dem Gerät der autorisierten Servicewerkstätte oder dem Händler auszufolgen, bei dem Sie das Gerät gekauft haben.



Manuels d'utilisation actuels et autres langues

Téléchargez les manuels d'utilisation actuels dans différentes langues via le lien www.becool.at/downloads ou scannez le code QR affiché. Suivez les instructions sur le site web.



1. NOTE ET CONSEIL DE SÉCURITÉ



Caution, risk of fire

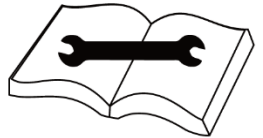

**INFORMATIONS IMPORTANTES SUR LA SÉCURITÉ,
L'EMPLACEMENT, LE PRODUIT DE REMPLISSAGE ET
LE RACCORDEMENT ÉLECTRIQUE.**

**N'utilisez cet appareil que conformément aux directives
figurant dans le manuel d'utilisation. Toute autre**

BE COOL

utilisation non recommandée par le fabricant pourrait entraîner un incendie, une électrocution ou des dommages corporels.

1. Cet appareil est exclusivement destiné à la déshumidification à l'intérieur et ne doit pas être utilisé à d'autres fins.
2. Retirez l'emballage et assurez-vous que l'appareil n'est pas endommagé. En cas de doute, n'utilisez pas l'appareil et contactez le centre de service ou votre revendeur.
3. Si l'appareil présente un défaut, éteignez-le et contactez votre revendeur ou la hotline clients.
4. Si le câble d'alimentation est endommagé, il doit être remplacé par le fabricant ou par un centre de service agréé afin d'éviter tous les risques possibles.
5. Pour d'éventuelles réparations, adressez-vous toujours et exclusivement à des centres de service après-vente agréés par le fabricant.
6. Vous pouvez consulter les points de service à la clientèle en ligne sur www.becool.at.
7. Avant de raccorder l'appareil au secteur, vous devez vérifier que le type de courant et la tension du secteur correspondent aux indications de la plaque signalétique de l'appareil. L'appareil doit être installé conformément aux prescriptions de câblage nationales correspondantes.
8. La prise électrique sur laquelle vous branchez l'appareil ne doit pas être défectueuse ou desserrée, doit être adaptée à la charge électrique requise et, surtout, doit

BE COOL

être mise à la terre de manière fiable. En cas de doute, faites vérifier votre installation électrique par un électricien qualifié.

9. Évitez d'utiliser une rallonge électrique, car elle pourrait surchauffer et provoquer un incendie.
10. Il est interdit d'adapter ou de modifier les caractéristiques de cet appareil de quelque manière que ce soit et d'utiliser uniquement des pièces de rechange et des accessoires recommandés par le fabricant (**le non-respect de cette consigne entraîne l'annulation de la garantie**).
11. **Les enfants ne doivent pas jouer avec l'appareil.**
12. **Ne laissez pas les enfants jouer avec l'emballage.**
13. **RISQUE D'ÉTOUFFEMENT EN CAS D'INGESTION DE PETITES PIÈCES !**
14. **Les enfants de moins de 8 ans et les personnes dont les capacités physiques, psychiques, sensorielles ou mentales sont réduites, ou qui manquent d'expérience et de connaissances, ne doivent utiliser cet appareil que sous une surveillance adéquate et après avoir reçu des instructions détaillées sur la manière d'utiliser l'appareil en toute sécurité, ainsi que sur les risques existants.**
15. N'utilisez pas l'appareil sans surveillance. Si vous quittez la pièce, éteignez toujours l'appareil.
16. Ne tordez pas le câble d'alimentation et ne le pliez pas. Si le câble d'alimentation est endommagé, il doit être

BE COOL

remplacé par un spécialiste du service après-vente du fabricant ou un service similaire afin d'éviter tout danger.

17. N'utilisez pas l'appareil avec les mains mouillées.
18. N'utilisez pas l'appareil à l'extérieur.
19. Ne couvrez jamais l'appareil.
20. N'utilisez en aucun cas l'appareil dans des locaux où se trouvent du gaz, de l'huile ou du soufre.
21. N'utilisez pas l'appareil à proximité d'eau ou de jets d'eau puissants, par exemple dans des caves inondées, à côté de piscines, de baignoires ou de douches. Ne placez pas l'appareil dans l'eau ou dans d'autres liquides.
22. Veillez à ce que l'eau ne pénètre pas dans l'appareil.
23. Ne placez pas l'appareil à proximité de sources de chaleur (par exemple : à côté d'installations de chauffage) et évitez l'exposition directe au soleil.
24. Maintenez une distance minimale d'au moins 50 cm avec les substances inflammables (par ex. : alcool) ou les récipients sous pression (par ex. : pulvérisateur).
25. Ne placez pas d'objets lourds ou chauds sur l'appareil.
26. Ne placez pas de baguettes ou d'objets durs dans l'appareil afin d'éviter toute erreur ou tout dommage. En cas d'anomalie (odeur de brûlé, par exemple), éteignez l'appareil et débranchez la fiche d'alimentation.
27. Placez l'appareil sur une surface stable et plane. Veuillez placer l'appareil sur une surface plane et ouverte, en respectant une distance d'au moins 50 cm entre l'appareil et les objets environnants.

BE COOL

28. N'insérez jamais vos doigts, des stylos ou d'autres objets dans l'appareil et veillez à ce que l'entrée et la sortie d'air ne soient jamais bloquées.
29. Lorsque vous insérez le tuyau de la cuve, veillez toujours à l'enfoncer fermement dans le déshumidificateur.
30. La température de fonctionnement est comprise entre 5°C et 32°C.
31. **VEUILLEZ NOTER** Le déshumidificateur est doté d'une fonction de dégivrage automatique. Si du givre se forme sur la bobine d'évaporation, le compresseur s'arrête automatiquement, mais le refroidisseur continue à fonctionner jusqu'à ce que le givre se dissolve. Lorsque le serpentin est complètement dégelé, le compresseur démarre automatiquement et la déshumidification se poursuit.
32. Débranchez l'appareil lorsque vous ne l'utilisez pas.
33. Éteignez toujours l'appareil avant de le débrancher.
34. Ne tirez pas sur le cordon d'alimentation pour débrancher l'appareil du secteur. Tirez toujours sur la fiche pour débrancher le cordon d'alimentation.
35. Ne touchez pas la fiche avec les mains mouillées afin d'éviter tout choc électrique.
36. Rangez l'appareil verticalement dans un endroit sûr, sec et inaccessible aux enfants lorsqu'il n'est pas utilisé et ne le recouvrez pas d'emballages en plastique.
37. Maintenez l'appareil en bon état en l'entretenant et en le nettoyant. Si vous avez des questions concernant

BE COOL

l'entretien, vous pouvez prendre contact avec la hotline clientèle/le centre de service autorisé par le fabricant.

38. N'utilisez pas de sprays insecticides ou d'autres substances inflammables à proximité de l'appareil.
39. Ne rayez pas l'extérieur de l'appareil avec des objets tranchants.
40. Ne projetez pas d'huile ou d'eau dans l'appareil. Ne nettoyez pas l'appareil avec de l'eau, mais essuyez-le uniquement avec un chiffon doux et semi-humide.
41. N'essuyez pas l'appareil avec des solvants chimiques comme le benzène, l'essence, l'alcool, etc. Si l'appareil est très sale, utilisez un nettoyant neutre.
42. Ne mettez pas l'appareil à l'envers.





BE COOL

INFORMATIONS SPÉCIFIQUES SUR LE FLUIDE FRIGORIGÈNE R290

1. Le R290 est un fluide frigorigène conforme aux exigences environnementales de la CE.
2. Le réfrigérant est inodore.
3. L'appareil doit être installé dans une pièce où il n'y a pas de sources d'inflammation en fonctionnement (par exemple : feu ouvert, appareils à gaz et électriques en fonctionnement avec source de chaleur ouverte).
4. Vous ne devez ni perforer ni brûler le déshumidificateur.
5. Il faut veiller à ne pas percer le circuit de refroidissement.
6. Les locaux non ventilés dans lesquels l'appareil est installé, utilisé ou stocké doivent être construits de manière à éviter l'accumulation d'éventuelles pertes de fluide frigorigène. On évite ainsi les risques d'incendie ou d'explosion dus à l'inflammation du fluide frigorigène par des fours électriques, des cuisinières ou d'autres sources d'inflammation.
7. L'appareil doit être conservé de manière à éviter tout dommage mécanique.
8. Les personnes qui interviennent sur un circuit frigorifique doivent être en possession d'un certificat valide délivré par une autorité habilitée, attestant de leur compétence en matière de manipulation des fluides frigorigènes par le biais d'une spécification d'évaluation reconnue par les associations industrielles.
9. Les interventions de réparation doivent être effectuées conformément aux instructions du fabricant de l'appareil. Les interventions de réparation et d'entretien qui nécessitent l'intervention d'un autre personnel qualifié doivent être effectuées sous la surveillance du personnel qualifié responsable de la manipulation des fluides frigorigènes inflammables.

BE COOL

Recyclage, élimination, déclaration de conformité

	<p><u>RECYCLING</u></p> <p>Les matériaux d'emballage peuvent être recyclés. Il est donc recommandé de les jeter avec les déchets triés.</p>
 	<p><u>ÉLIMINATION</u></p> <p>Le symbole de la poubelle barrée d'une croix exige l'élimination séparée des déchets d'équipements électriques et électroniques (DEEE). Les appareils électriques et électroniques peuvent contenir des substances dangereuses et polluantes. Ne les jetez donc pas avec les déchets résiduels non triés, mais dans un point de collecte désigné pour les appareils électriques et électroniques usagés. Vous contribuerez ainsi à la protection des ressources et de l'environnement. Pour plus d'informations, veuillez contacter votre revendeur ou les autorités locales. Directive 2012/19/UE</p>
	<p><u>DÉCLARATION DE CONFORMITÉ</u></p> <p>Par la présente, nous confirmons que cet article est conforme aux exigences, prescriptions et directives fondamentales de l'UE. Vous pouvez consulter à tout moment la déclaration de conformité détaillée en cliquant sur le lien suivant :</p> <p>https://www.schuss-home.at/downloads</p>

Sous réserve d'erreurs et de modifications techniques.

BE COOL

2. DESCRIPTION DE L'APPAREIL :

Recto :

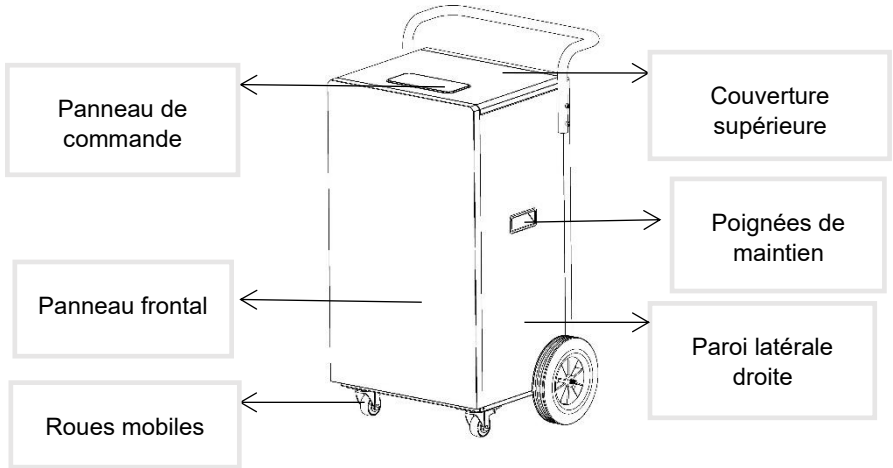

Face arrière

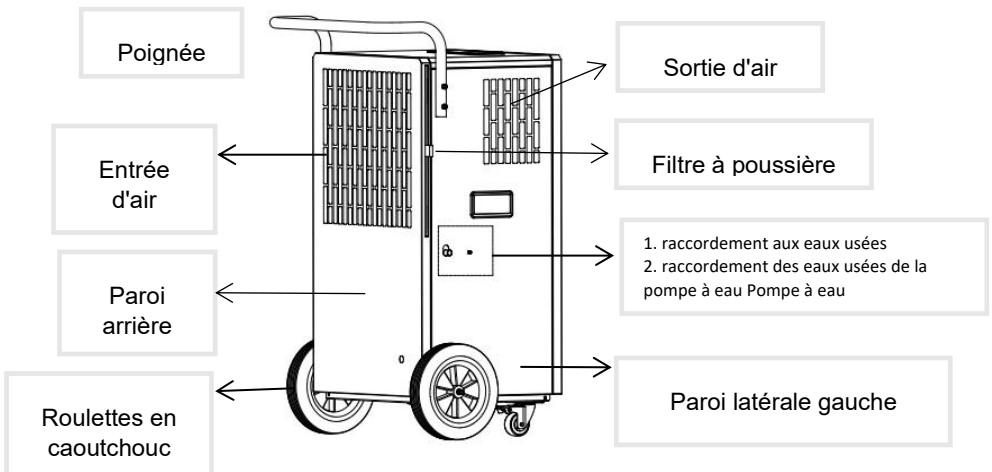

BE COOL

Mise en place du filtre

- Placez le filtre dans le boîtier arrière de manière à ce que le filtre purifie l'air.
- Le filtre peut être retiré en le tirant comme sur l'illustration ci-dessous et, à l'inverse, être remis en place dans l'installation.

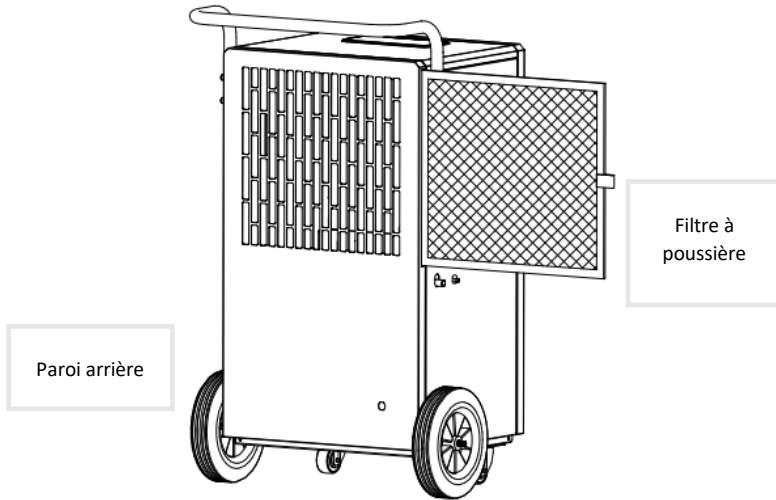

Fixation des poignées

- Fixez les poignées à l'appareil à l'aide des vis à six pans creux (ST6 x 45) fournies.
- Fixez la poignée et vissez les quatre vis en alternance dans les quatre trous du côté gauche et du côté droit.
- La poignée est maintenant montée.

BE COOL

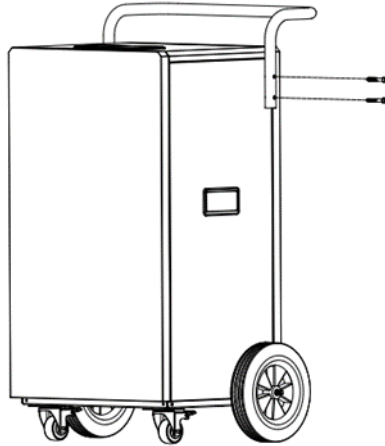

Roulettes de transport





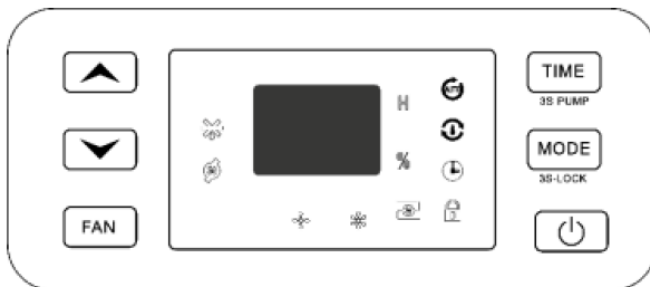



Pour faciliter le transport, l'appareil est équipé de roulettes de transport. Placez l'appareil sur une surface plane et solide. La distance par rapport aux murs ou à d'autres objets doit être d'au moins 50 cm. Avant d'utiliser l'appareil, assurez-vous que l'entrée et la sortie d'air sont libres de tout obstacle et ne sont pas bloquées. Branchez l'appareil sur une prise de courant reliée à la terre.

Panneau de commande



BE COOL

Témoins lumineux

	Programme de dégivrage activé
	Pompe activée
	faible vitesse
	vitesse élevée
	Erreur de pompe
	déshumidification continue
	déshumidification automatique
	Minuterie
	Sécurité enfants

Utilisation

- **Bouton MARCHÉ/ARRÊT :**
Appuyez sur ce bouton pour allumer ou éteindre l'appareil.
- **Bouton MODE :**
Lorsque l'appareil est allumé ou en mode programmé, cette touche vous permet de choisir entre les modes de fonctionnement déshumidification automatique et déshumidification continue.
Sécurité pour les enfants :
Maintenez la **touche MODE** enfoncée pendant 3 secondes pour activer le verrouillage du clavier. Maintenez à nouveau cette touche enfoncée pendant 3 secondes pour désactiver le verrouillage du clavier.
- **bouton TIMER :**
Appuyez sur ce bouton pour accéder à la fonction de minuterie.
Maintenez le **bouton TIMER** enfoncé pendant 3 secondes pour activer la pompe.

BE COOL

- **Bouton FAN :**
Appuie sur ce bouton pour modifier la vitesse du vent.
- **Bouton HAUT/BAS :**
En mode de déshumidification automatique, vous pouvez régler l'humidité de l'air à l'aide de la touche HAUT/BAS. La plage de réglage de l'humidité de l'air est de 30 à 80%.

3. DESCRIPTION DE LA FONCTION

Réglages pour l'arrêt programmé

Appuyez sur la touche TIMER pendant que l'appareil fonctionne pour accéder au réglage de la minuterie. La touche Timer permet de régler le temps de 0 à 24 heures ; à chaque pression, le temps réglé augmente d'une heure. Après plus de 24 heures, le chiffre revient à 0 et le cycle recommence. Si le bouton de la minuterie n'est pas appuyé dans les 5 secondes, l'heure est confirmée. Dès que le temps réglé est écoulé, l'appareil s'éteint automatiquement.

Réglages pour une mise en marche programmée

Lorsque l'appareil est en mode veille, appuyez sur le bouton de la minuterie pour accéder au réglage de la minuterie. Réglez la durée souhaitée de la minuterie à l'aide du bouton de la minuterie de la même manière que lorsque vous avez éteint la minuterie. Si la touche de la minuterie ne déclenche aucune action dans les 5 secondes qui suivent la fin du réglage, cela signifie que l'heure est confirmée.

Mode de déshumidification automatique

Pour activer la déshumidification automatique, activez l'option à l'aide de la touche MODE. Si l'humidité de la pièce est $>$ humidité réglée + 5 %, le compresseur démarre et le ventilateur fonctionne à la vitesse d'air réglée. Si l'humidité de la pièce est $<$ humidité réglée - 5 %, le compresseur s'arrête et le ventilateur continue de fonctionner. Si l'humidité de la pièce se situe entre humidité réglée + 5 % et humidité réglée - 5 %, l'appareil entier fonctionne dans son état de fonctionnement initial. La valeur initiale de l'humidité réglée est de 50 %.

BE COOL

Remarque : sur ce modèle, le compresseur s'arrête lorsque l'humidité de l'air ambiant est inférieure à -5% de l'humidité réglée, le ventilateur continue à fonctionner à la vitesse d'air réglée.

Mode de déshumidification continu

Pour une déshumidification continue, activez cette option avec le bouton MODE. Ensuite, le compresseur démarre indépendamment de l'humidité relative de la pièce, le ventilateur fonctionne par défaut à la vitesse maximale et la vitesse de l'air peut être réglée.

Fonction de contrôle parental

Maintenez la touche MODE enfoncée pendant 3 secondes pour activer ou désactiver le verrouillage des touches. (Toutes les touches du panneau de commande sont désactivées lorsque le verrouillage des touches est activé)

4. APPLICATION

Déshumidification

L'appareil est déshumidifié en continu et le tuyau d'évacuation (diamètre intérieur de 12 mm) est placé sur le côté de l'appareil afin d'évacuer l'eau.

Repérez le raccord d'évacuation sur le côté gauche et retirez le bouchon d'eau.

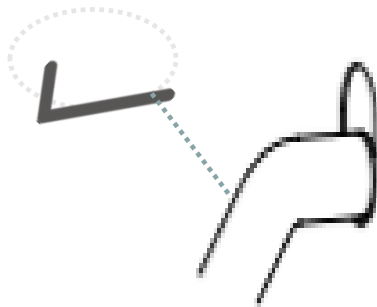

BE COOL

Raccordez un tuyau d'évacuation des eaux usées d'un diamètre intérieur de 12 mm au raccord d'évacuation des eaux usées.

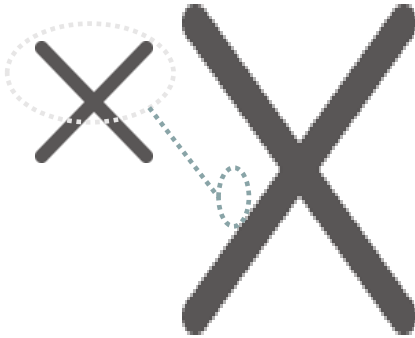

L'image suivante illustre le raccordement d'une défécation continue.

Remarque : avant d'utiliser l'appareil, assurez-vous que le bouchon d'eau a été retiré et que le tuyau d'évacuation est raccordé à l'évacuation. La hauteur de l'extrémité de la conduite d'eau doit être inférieure d'au moins 10 cm à la hauteur du raccordement de l'appareil, et le tuyau doit être lisse et non plié. Veillez à utiliser un récipient de récupération d'un volume suffisant, sinon l'eau ne pourra pas s'écouler correctement.



Déshumidification avec la pompe à eau

Vérifier que le bouchon d'eau est bien étanche et que le refoulement de la pompe n'est pas obstrué.

BE COOL

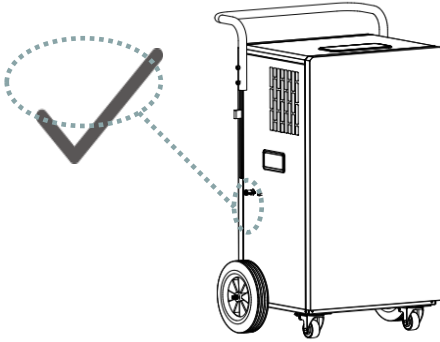

Introduisez un tuyau d'eau d'un diamètre intérieur de 5 mm dans le raccord d'évacuation de la pompe (l'accès est possible sous n'importe quel angle).

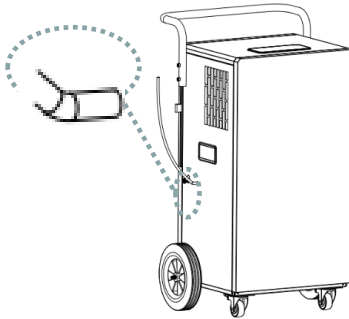

Remarque

Pour utiliser la fonction de pompe, la pompe doit être activée au préalable. Maintenez la touche TIMER enfoncée pendant 3 secondes. Dès que le réservoir intégré est plein, la pompe démarre automatiquement.

BE COOL

5. NETTOYER LE FILTRE À POUSSIÈRE

Pour garantir un fonctionnement efficace du déshumidificateur, vous devez nettoyer le filtre à poussière après chaque semaine de fonctionnement. Pour ce faire, veuillez suivre les étapes suivantes :

1. Avant de nettoyer l'appareil, éteignez-le, attendez ensuite quelques minutes, puis débranchez la fiche d'alimentation afin de couper l'appareil du réseau électrique.
2. Retirez le filtre à air inséré.
3. Pour éliminer la poussière accumulée sur le filtre, utilisez un aspirateur.
4. Si la grille et le filtre sont très sales, plongez le filtre dans de l'eau chaude et rincez-le plusieurs fois - la température de l'eau ne doit toutefois pas dépasser 40°C. Nettoyez le filtre avec un dépoussiéreur.
5. Laissez bien sécher le filtre à poussière après le lavage, puis remettez-le en place dans le déshumidificateur.

REMARQUE

Nous recommandons toutefois de nettoyer le filtre comme décrit après chaque semaine de fonctionnement afin que l'appareil fonctionne le plus efficacement possible.

REMARQUE

N'utilisez jamais l'appareil sans filtre.

6. NETTOYER LE BOÎTIER

Avant de nettoyer l'appareil, éteignez-le, attendez ensuite quelques minutes, puis débranchez la fiche d'alimentation afin de couper l'appareil du réseau électrique.

Nettoyez l'appareil avec un chiffon modérément humide et essuyez-le ensuite avec un chiffon sec.

- N'utilisez jamais d'essence, d'alcool ou de solvants pour nettoyer l'appareil - cela pourrait être dangereux.
- Ne vaporisez pas d'insecticides ou de produits similaires sur le déshumidificateur.

BE COOL

7. ACTIVITÉS DE DÉBUT/FIN DE SAISON

ACTIVITÉS DE FIN DE SAISON

Éteignez l'appareil et débranchez la fiche d'alimentation.
Nettoyez le filtre et remettez-le en place. Emballez l'appareil et conservez-le dans un endroit frais et sec.

CONTRÔLES EN DÉBUT DE SAISON

Vérifiez que le câble d'alimentation électrique est en bon état et que la mise à la terre est fonctionnelle. Suivez scrupuleusement les instructions d'installation et de sécurité.

8. RÉOLUTION DES PROBLÈMES

Avant de contacter notre hotline clientèle/service après-vente, veuillez vérifier si l'erreur peut être résolue à l'aide des indications ci-dessous.

Descriptions des codes sur l'écran

Code	Description
P1	L'appareil est en état de dégivrage
CL	L'appareil est en état de séchage
LC	La machine est en écran de verrouillage

Statut	Causes possibles	Solutions
Le déshumidificateur ne fonctionne pas	La fiche d'alimentation est-elle branchée ?	Branchez la fiche d'alimentation dans la prise de courant.
	La température de la pièce est-elle inférieure à 5°C ou supérieure à 32°C ?	Veuillez vérifier la température ambiante et noter que le

BE COOL

		déshumidificateur ne peut être activé que de 5°C à 32°C.
La fonction de déshumidification ne fonctionne pas	La température ou l'humidité de la pièce est-elle trop basse ?	Pendant les saisons sèches, la capacité de déshumidification est réduite.
	La sortie d'air et l'entrée d'air sont-elles obstruées ?	Retirez tous les objets qui bloquent la sortie et l'entrée d'air.
Pas de circulation d'air	Le filtre à air est-il bouché ?	Nettoyez le filtre à air.
Bruits inhabituels pendant le fonctionnement	La machine est-elle basculée ou instable en raison d'une installation incorrecte ?	Veillez placer le déshumidificateur dans un endroit stable.
	Le filtre à air est-il bouché ?	Nettoyez le filtre à air.
	On entend un son "pouf".	Le bruit du flux de réfrigérant est normal
Fuite d'eau	Raccords d'évacuation lâches	Raccordez le tuyau d'évacuation
	Système d'évacuation bouché	Nettoyer les canalisations bouchées
Gel sur les bobines	Température ambiante basse, dans un état de dégivrage en attente	La machine a une fonction de dégivrage automatique.
Le voyant d'erreur de la pompe à eau clignote	Tuyau de refoulement de la pompe à eau bouché	Vérification de la facilité d'écoulement de la pompe
	Pompe à eau endommagée	Remplacement de la pompe

BE COOL

CODES D'ERREUR

E1	Défaut de détection du capteur de bobine	Contactez le service clientèle.
E2	Panne de la sonde de température	Contactez le service clientèle.
E6	Protection contre le fluor, arrêt du compresseur	Contactez le service clientèle.

9. DONNÉES TECHNIQUES

Informations techniques	
Tension d'entrée	220-240V
Fréquence	50Hz
Puissance absorbée	1580 W
Réfrigérant	R290
Puissance sonore	65dB(A)
Dimensions	540 x 800 x 350 mm
Poids	41 kg
Adresses de contact pour de plus amples informations et ligne de service :	Schuss Home Electronic GmbH Scheringgasse 3, A-1140 Vienne Tél : +43 (1) 97 0 21 - 0 Ligne de service : +43 (1) 97 0 21 - 544 www.becool.at FB-Nr : 236974 t / FB-Tribunal : Vienne

BE COOL

GARANTIE

Avec ce produit de qualité de BECOOL, vous avez fait le choix de l'innovation, de la durabilité et de la fiabilité.

Pour cet appareil BECOOL, nous accordons une garantie de 2 ans à partir de la date d'achat, valable en Autriche !

Si, contre toute attente, des travaux de service devaient tout de même être effectués sur votre appareil pendant cette période, nous vous garantissons par la présente une réparation gratuite (pièces et main d'œuvre) ou (à la discrétion de la société Schuss) un échange du produit. Si ni la réparation ni l'échange ne sont possibles pour des raisons économiques, nous nous réservons le droit d'établir un crédit de valeur vénale.

Dans le cas des climatiseurs, veuillez vous adresser dans un premier temps à la hotline clients (voir l'autocollant sur l'appareil ou la page de garde du mode d'emploi) ; pour les ventilateurs, veuillez vous adresser à votre revendeur ou directement à nous. Nous attirons votre attention sur le fait que les travaux de réparation qui n'ont pas été effectués par l'atelier agréé en Autriche mettent immédiatement fin à la validité de cette garantie.

Ne sont pas couverts par cette garantie

- Réparation ou remplacement de pièces en raison d'une usure normale
- les dommages dus au non-respect du mode d'emploi
- les appareils utilisés, même partiellement, à des fins professionnelles
- les appareils endommagés mécaniquement par une influence extérieure (chute, choc, casse, utilisation non conforme, etc.) ainsi que les signes d'usure de nature esthétique.
- les appareils qui ont été traités de manière inappropriée
- les appareils qui n'ont pas été ouverts par notre atelier de service agréé
- les dommages résultant de la mauvaise fermeture des vannes d'évacuation de l'eau de condensation des climatiseurs ou de l'utilisation incorrecte du réservoir d'eau.
- Attentes des consommateurs non satisfaites.
- les dommages dus à des cas de force majeure, à l'eau, à la foudre, à des surtensions
- les appareils dont la désignation du type et/ou le numéro de série ont été modifiés, effacés, rendus illisibles ou supprimés sur l'appareil.
- les services fournis en dehors de nos ateliers agréés, les frais de transport vers un atelier agréé ou vers nous et inversement, ainsi que les risques qui y sont liés.

BE COOL

Nous insistons sur le fait que pendant la période de garantie, en cas d'erreur d'utilisation ou si aucune erreur n'a été constatée, un montant forfaitaire de 60 € (indexé sur la base de l'IPC 2010, juin 2015) sera facturé.

La fourniture d'une prestation de garantie (réparation ou remplacement de l'appareil) ne prolonge pas la durée absolue de la garantie de 2 ans à compter de la date d'achat.

La garantie de 2 ans n'est valable que sur présentation du justificatif d'achat (doit contenir le nom et l'adresse du revendeur ainsi que la désignation complète de l'appareil) et du certificat de garantie correspondant, sur lequel doivent figurer le type d'appareil ainsi que le numéro de série (visible sur le carton et à l'arrière ou en dessous de l'appareil) ! Sans présentation du certificat de garantie, seule la garantie légale est valable !

Nous attirons expressément votre attention sur le fait que les droits de garantie légaux ne sont pas affectés par cette garantie et qu'ils restent inchangés.

Schuss Home Electronic GmbH et ses auxiliaires d'exécution ne sont tenus de verser des dommages et intérêts qu'en cas de négligence grave ou de faute intentionnelle. La responsabilité pour un manque à gagner, des économies attendues mais non réalisées, des dommages consécutifs et des dommages résultant de revendications de tiers est en tout cas exclue. Les dommages causés aux données enregistrées ou à celles-ci sont toujours exclus de l'obligation de verser des dommages et intérêts.

Nous vous félicitons pour votre choix. Nous vous souhaitons beaucoup de plaisir avec votre appareil BECOOL !

Adresse

Schuss Home Electronic GmbH
1140 Vienne, Scheringgasse 3
Tél. : +43 (0)1/ 970 21

Désignation du type :

Numéro de série :

En cas de recours à la garantie, ce certificat de garantie doit être remis avec l'appareil à l'atelier de service agréé ou au revendeur auprès duquel vous avez acheté l'appareil.



Manuali d'uso aggiornati e altre lingue

Scaricate i manuali d'uso aggiornati in diverse lingue tramite il link www.becool.at/downloads oppure scansionate il codice QR visualizzato. Seguite le istruzioni sul sito web.



1. NOTA E AVVISO DI SICUREZZA



Caution, risk of fire

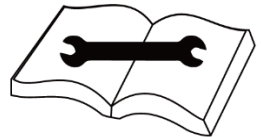

**INFORMAZIONI IMPORTANTI SU SICUREZZA,
UBICAZIONE, AGENTE DI RIEMPIMENTO E
COLLEGAMENTO ELETTRICO.**

**Utilizzare l'apparecchio solo in conformità alle
indicazioni contenute nelle istruzioni per l'uso. Un uso**

BE COOL

diverso da quello raccomandato dal produttore può provocare incendi, scosse elettriche o lesioni personali.

1. Questo apparecchio è destinato esclusivamente alla deumidificazione degli ambienti interni e non deve essere utilizzato per altri scopi.
2. Rimuovere l'imballaggio e verificare che l'unità non sia danneggiata. In caso di dubbio, non utilizzare l'unità e rivolgersi al centro di assistenza o al rivenditore.
3. Se l'apparecchio presenta un difetto, spegnerlo e contattare il rivenditore o la hotline clienti.
4. Se il cavo di alimentazione è danneggiato, deve essere sostituito dal produttore o da un centro di assistenza autorizzato per evitare ogni possibile rischio.
5. Per le riparazioni rivolgersi sempre ed esclusivamente ai centri di assistenza autorizzati dal produttore.
6. È possibile accedere agli uffici di assistenza clienti online all'indirizzo www.becool.at.
7. Prima di effettuare il collegamento alla rete elettrica, è necessario verificare che il tipo di corrente e la tensione di rete corrispondano alle specifiche riportate sulla targhetta dell'apparecchio. L'unità deve essere installata in conformità con le normative nazionali in materia di cablaggio.
8. La presa elettrica alla quale si collega l'apparecchio non deve essere difettosa o allentata, deve essere adatta al carico di corrente richiesto e, soprattutto, deve essere collegata a terra in modo affidabile. In caso di dubbio, far controllare l'impianto elettrico da un elettricista qualificato.

BE COOL

9. Evitare di utilizzare una prolunga, perché potrebbe surriscaldarsi e provocare un incendio.
10. È vietato adattare o modificare in qualsiasi modo le caratteristiche di questo apparecchio e utilizzare solo i ricambi e gli accessori raccomandati dal produttore **(la mancata osservanza di questa prescrizione invalida la garanzia)**.
- 11. I bambini non devono giocare con l'apparecchio.**
- 12. Non lasciare che i bambini giochino con la confezione.**
- 13. C'È IL PERICOLO DI SOFFOCAMENTO IN CASO DI INGESTIONE DI PICCOLE PARTI!**
- 14. I bambini di età inferiore agli 8 anni e le persone con ridotte capacità fisiche, mentali, sensoriali o spirituali o con mancanza di esperienza e conoscenza non devono utilizzare questo apparecchio a meno che non abbiano ricevuto supervisione o istruzioni sull'uso dell'apparecchio in modo sicuro e comprendano i rischi connessi.**
15. Non utilizzare l'apparecchio senza sorveglianza. Se si lascia la stanza, spegnere sempre l'apparecchio.
16. Non attorcigliare o piegare il cavo di alimentazione. Se il cavo di alimentazione è danneggiato, deve essere sostituito da uno specialista del servizio clienti del produttore o di un ente analogo, per evitare pericoli.
17. Non utilizzare l'apparecchio con le mani bagnate.
18. Non utilizzare l'unità all'aperto.
19. Non coprire mai l'unità.

BE COOL

20. Non mettere mai in funzione l'apparecchio in locali in cui sono presenti gas, olio o zolfo.
21. Non utilizzare l'apparecchio in prossimità di acqua o di forti getti d'acqua, ad esempio in scantinati allagati, vicino a piscine, vasche da bagno o docce. Non collocare l'apparecchio in acqua o altri liquidi.
22. Assicurarsi che l'acqua non penetri nell'unità.
23. Non collocare l'unità in prossimità di fonti di calore (ad esempio, accanto a sistemi di riscaldamento) ed evitare la luce solare diretta.
24. Mantenere una distanza minima di almeno 50 cm da sostanze infiammabili (ad es. alcol) o da contenitori pressurizzati (ad es. contenitori spray).
25. Non collocare oggetti pesanti o caldi sull'unità.
26. Non inserire bacchette o oggetti duri nell'apparecchio per evitare guasti o danni. In caso di anomalie (ad esempio, odore di bruciato), spegnere l'apparecchio e staccare la spina.
27. Collocare l'unità su una superficie stabile e piana. Collocare l'unità su una superficie piana e aperta e mantenere una distanza di almeno 50 cm tra l'unità e gli oggetti circostanti.
28. Non inserire mai dita, penne o altri oggetti nell'unità e assicurarsi che l'ingresso e l'uscita dell'aria non siano mai bloccati.
29. Quando si inserisce il tubo drina, assicurarsi sempre di premerlo saldamente nel deumidificatore.
30. La temperatura di esercizio è compresa tra 5°C e 32°C.

BE COOL

31. **NOTA** Il deumidificatore è dotato di una funzione di sbrinamento automatico. Se si forma della brina sulla batteria dell'evaporatore, il compressore si spegne automaticamente, ma il deumidificatore continua a funzionare fino a quando la brina non si scioglie. Quando la batteria è completamente scongelata, il compressore si avvia automaticamente e la deumidificazione continua.
32. Scollegare l'apparecchio quando non viene utilizzato.
33. Spegnerne sempre l'apparecchio prima di scollegarlo dalla rete elettrica.
34. Non tirare il cavo di alimentazione per scollegare l'apparecchio dalla rete elettrica. Per scollegare il cavo di alimentazione, tirare sempre la spina.
35. Non maneggiare la spina con le mani bagnate per evitare scosse elettriche.
36. Quando non viene utilizzato, conservare l'apparecchio in verticale in un luogo sicuro e asciutto, fuori dalla portata dei bambini, e non coprire l'apparecchio con un imballaggio di plastica.
37. Mantenere l'apparecchio in buone condizioni eseguendo la manutenzione e la pulizia dell'apparecchio. In caso di domande sulla manutenzione, è possibile contattare la hotline clienti/il centro di assistenza autorizzato dal produttore.
38. Non utilizzare spray insetticidi o altre sostanze infiammabili in prossimità dell'apparecchio.
39. Non graffiare l'esterno dell'unità con oggetti appuntiti.

BE COOL





40. Non spruzzare olio o acqua nell'apparecchio. Non pulire l'apparecchio con acqua, ma solo con un panno morbido e semiumido.
41. Non pulire la macchina con solventi chimici come benzene, benzina, alcol, ecc. Se la macchina è molto sporca, utilizzare un detergente neutro.
42. Non capovolgere l'unità.

INFORMAZIONI SPECIFICHE SUL REFRIGERANTE R290

1. L'R290 è un refrigerante conforme alle specifiche ambientali della CE.
2. Il refrigerante è inodore.
3. L'apparecchio deve essere installato in un locale in cui non vi siano fonti di accensione in funzione (ad esempio: fuoco aperto, apparecchi a gas o elettrici in funzione con una fonte di calore aperta).
4. Non si deve perforare o bruciare il deumidificatore.
5. Fare attenzione a non forare il circuito di raffreddamento.
6. Gli spazi non ventilati in cui l'unità viene installata, utilizzata o immagazzinata devono essere costruiti in modo da evitare l'accumulo di eventuali perdite di refrigerante. In questo modo si evitano i rischi di incendio o di esplosione causati dall'accensione del refrigerante da parte di cucine elettriche, fornelli o altre fonti di accensione.
7. L'unità deve essere conservata in modo da evitare danni meccanici.
8. Le persone che lavorano o intervengono in un circuito di refrigerazione devono essere in possesso di un certificato valido rilasciato da un'autorità autorizzata che attesti la loro competenza nella manipolazione dei refrigeranti attraverso una specifica di valutazione riconosciuta dalle associazioni di settore.
9. Gli interventi di riparazione devono essere eseguiti in conformità alle istruzioni fornite dal produttore dell'unità. Le operazioni di riparazione e manutenzione che richiedono l'impiego di ulteriore personale qualificato devono essere eseguite sotto la supervisione della persona qualificata responsabile della manipolazione di refrigeranti infiammabili.

BE COOL

Riciclaggio, smaltimento, dichiarazione di conformità

	<p><u>RICICLO</u></p> <p>I materiali di imballaggio possono essere riciclati. Pertanto, si raccomanda di smaltirli nei rifiuti differenziati.</p>
 	<p><u>SMALTIMENTO</u></p> <p>Il simbolo "pattumiera barrata" richiede lo smaltimento separato dei rifiuti di apparecchiature elettriche ed elettroniche (RAEE). Le apparecchiature elettriche ed elettroniche possono contenere sostanze pericolose e nocive per l'ambiente. Pertanto, non smaltirle nei rifiuti residui non differenziati, ma in un punto di raccolta designato per i rifiuti di apparecchiature elettriche ed elettroniche. In questo modo, contribuirete alla tutela delle risorse e dell'ambiente. Per ulteriori informazioni, contattare il rivenditore o le autorità locali. Direttiva 2012/19/UE</p>
	<p><u>DICHIARAZIONE DI CONFORMITÀ</u></p> <p>Con la presente confermiamo che questo articolo è conforme ai requisiti di base, ai regolamenti e alle direttive dell'UE. La dichiarazione di conformità dettagliata può essere consultata in qualsiasi momento al seguente link:</p> <p>https://www.schuss-home.at/downloads</p>

Salvo errori e modifiche tecniche.

BE COOL

2. DESCRIZIONE DEL DISPOSITIVO:

Anteriore:

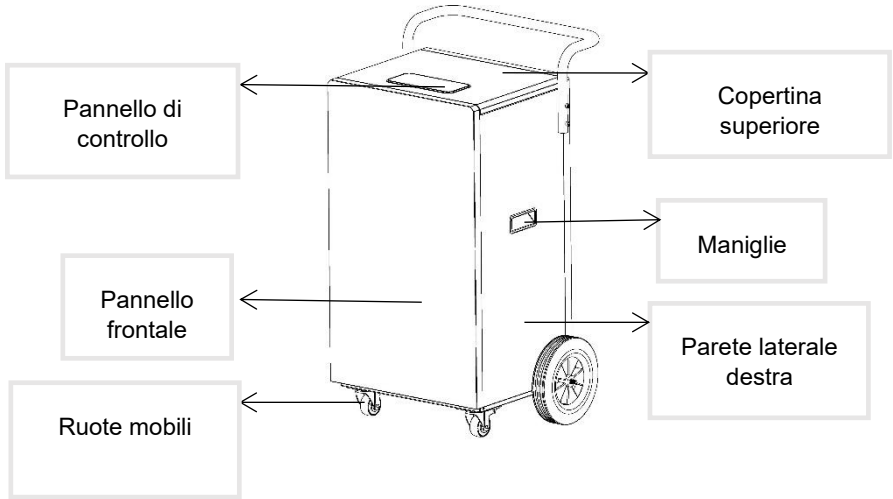

Posteriore

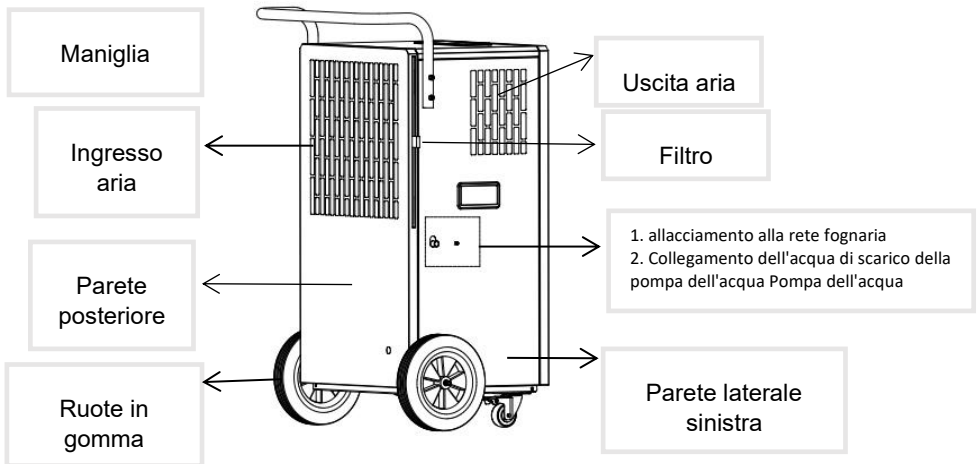

BE COOL

Inserimento del filtro

- Inserire il filtro nell'alloggiamento posteriore in modo che il filtro pulisca l'aria.
- Il filtro può essere rimosso tirandolo come mostrato nell'illustrazione sottostante e reinserto nell'unità.

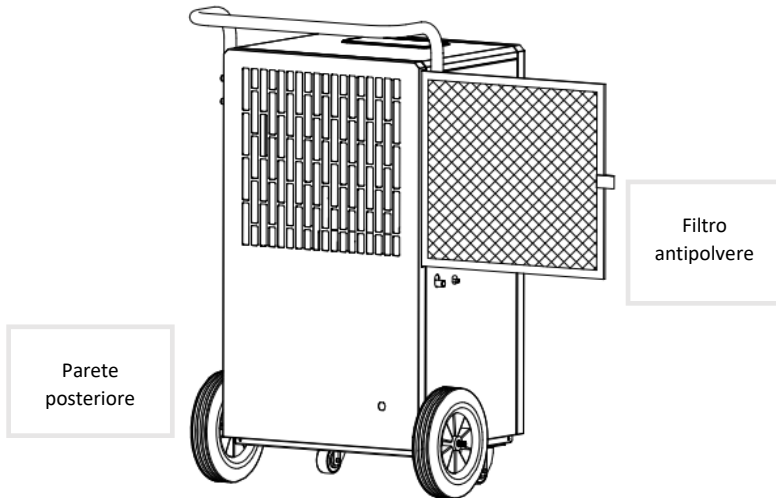

BE COOL

Attacco della maniglia

- Fissare le maniglie all'unità con le viti ad esagono cavo (ST6 x 45) in dotazione.
- Fissare la maniglia e avvitare le quattro viti alternativamente nei quattro fori sul lato destro e sinistro.
- La maniglia è ora montata.

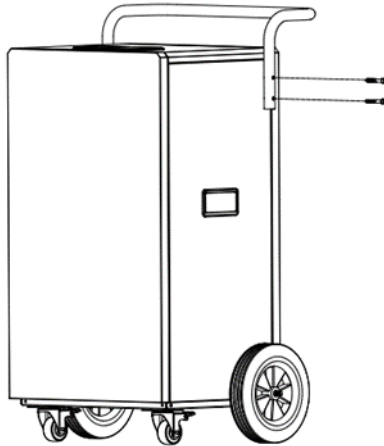

Rulli di trasporto

Per facilitare il trasporto, l'unità è dotata di ruote di trasporto. Posizionare l'unità su una superficie piana e solida. La distanza dalle pareti o da altri oggetti deve essere di almeno 50 cm. Prima di utilizzare l'apparecchio, accertarsi che l'ingresso e l'uscita dell'aria siano liberi da ostacoli e non siano bloccati. Collegare l'apparecchio a una presa di corrente con messa a terra.

BE COOL

Pannello di controllo

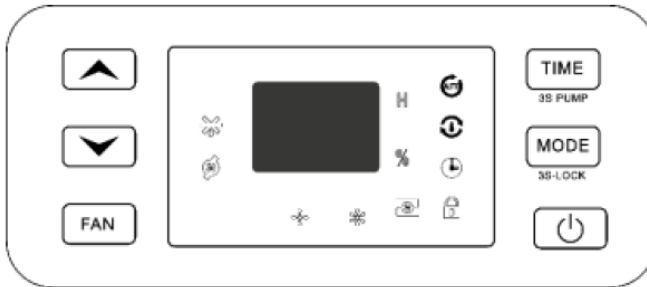

Spie luminose



Programma di sbrinamento
attivato



Pompa attivata



bassa velocità



alta velocità



Errore della pompa



deumidificazione continua



deumidificazione automatica



Timer



Blocco per bambini

Funzionamento

- **Pulsante ON/OFF:**
Premere questo pulsante per accendere e spegnere l'unità.

BE COOL

- **Tasto MODE :**

Con questo pulsante è possibile selezionare, nello stato acceso o in quello temporizzato, le modalità di funzionamento deumidificazione automatica e deumidificazione continua.

Blocco di sicurezza per bambini:

Tenere premuto il **pulsante MODE per 3 secondi** per attivare il blocco tasti. Tenere nuovamente premuto questo pulsante per 3 secondi per disattivare il blocco dei tasti.

- **Pulsante TIMER:**

Premere questo pulsante per accedere alla funzione timer.

Tenere premuto il **pulsante TIMER per 3 secondi** per attivare la pompa.

- **Pulsante FAN:**

Premere questo pulsante per modificare la velocità del vento.

- **Tasto SU/GIÙ:**

In modalità di deumidificazione automatica, è possibile impostare l'umidità con il tasto SU/GIÙ. L'intervallo di impostazione dell'umidità è 30-80%.

3. DESCRIZIONE FUNZIONALE

Impostazioni per lo spegnimento temporizzato

Mentre l'apparecchio è in funzione, premere il pulsante TIMER per accedere all'impostazione del timer. Il pulsante del timer consente di impostare il tempo da 0 a 24 ore; ogni volta che lo si preme, il tempo impostato aumenta di 1 ora. Dopo più di 24 ore, il numero torna a 0 e il ciclo ricomincia. Se il pulsante del timer non viene premuto entro 5 secondi, il tempo viene confermato. Una volta trascorso il tempo impostato, l'apparecchio si spegne automaticamente.

Impostazioni per l'accensione temporizzata

Mentre l'apparecchio è in standby, premere il pulsante del timer per accedere all'impostazione del timer. Impostare l'ora desiderata con il pulsante del timer come quando il timer è spento. Se il pulsante del timer non attiva alcuna

BE COOL

azione entro 5 secondi dal completamento dell'impostazione, significa che l'ora è confermata.

Modalità di deumidificazione automatica

Per attivare la deumidificazione automatica, attivare l'opzione utilizzando il tasto MODE. Se l'umidità della stanza è $>$ umidità impostata + 5%, il compressore si avvia e la ventola funziona alla velocità dell'aria impostata. Se l'umidità della stanza è $<$ umidità impostata - 5%, il compressore si arresta e la ventola continua a funzionare. Se l'umidità della stanza è compresa tra umidità impostata + 5% e umidità impostata - 5%, l'intero dispositivo funziona nel suo stato operativo originale. Il valore iniziale dell'umidità impostata è 50%.

Nota: su questo modello, il compressore si spegne quando l'umidità ambiente è inferiore al -5% dell'umidità impostata, mentre il ventilatore continua a funzionare alla velocità dell'aria impostata.

Modalità di deumidificazione continua

Per la deumidificazione continua, attivare questa opzione con il pulsante MODE. Il compressore si avvia indipendentemente dall'umidità relativa della stanza, il ventilatore funziona alla massima velocità per impostazione predefinita e la velocità dell'aria può essere regolata.

Funzione di blocco bambini

Tenere premuto il tasto MODE per 3 secondi per attivare o disattivare il blocco tasti. (Tutti i pulsanti del pannello di controllo sono disattivati quando il blocco tasti è attivato).

4. APPLICAZIONE

Deumidificazione

L'unità viene continuamente deumidificata e il tubo di scarico (diametro interno di 12 mm) è collegato al lato dell'unità per scaricare l'acqua.

Individuare l'attacco dell'acqua di scarico sul lato sinistro ed estrarre il tappo dell'acqua.

BE COOL

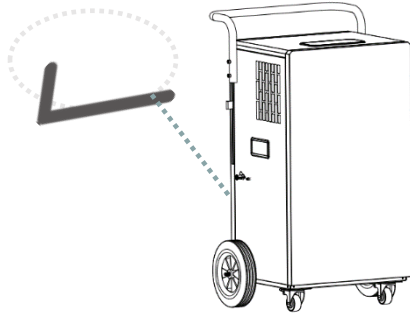

Collegare un tubo flessibile per l'acqua di scarico con un diametro interno di 12 mm all'attacco dell'acqua di scarico.

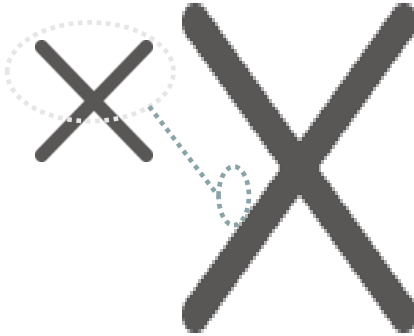

L'immagine seguente illustra il collegamento di uno sbrinatorio continuo.

Nota: prima di mettere in funzione l'apparecchio, accertarsi che il tappo dell'acqua sia stato rimosso e che il tubo flessibile dell'acqua di scarico sia collegato al raccordo dell'acqua di scarico. L'altezza dell'estremità del tubo dell'acqua deve essere di almeno 10 cm al di sotto dell'altezza dell'attacco dell'apparecchio e il tubo deve essere liscio e non attorcigliato. Assicurarsi di utilizzare un recipiente di raccolta di volume sufficiente, altrimenti l'acqua non scorrerà correttamente.

BE COOL

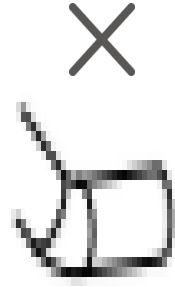
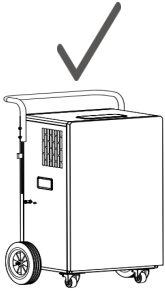

Deumidificazione con la pompa dell'acqua

Controllare che il tappo dell'acqua sia ben saldo e che l'uscita della pompa non sia bloccata.

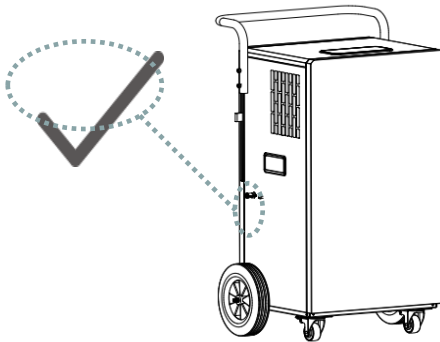

Inserire un tubo dell'acqua con un diametro interno di 5 mm nell'attacco dell'acqua di scarico della pompa (l'accesso è possibile a qualsiasi angolo).

BE COOL

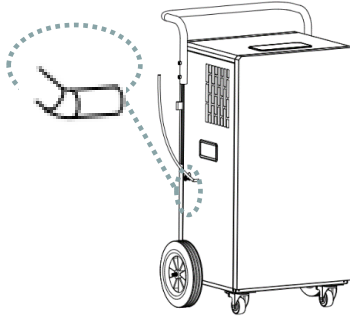

NOTA

Per utilizzare la funzione pompa, è necessario attivare preventivamente la pompa. Tenere premuto il tasto TIMER per 3 secondi. Non appena il contenitore integrato è pieno, la pompa si avvia automaticamente.

5. PULIRE IL FILTRO DELLA POLVERE

Per garantire un funzionamento efficiente del deumidificatore, è necessario pulire il filtro della polvere dopo ogni settimana di funzionamento. A tal fine, seguire le istruzioni riportate di seguito:

1. Prima di procedere alla pulizia, spegnere l'apparecchio, attendere qualche minuto e scollegarlo dalla rete elettrica.
2. Rimuovere il filtro dell'aria inserito.
3. Per rimuovere la polvere accumulata sul filtro, utilizzare un aspirapolvere.
4. Se la griglia e il filtro sono molto sporchi, immergere il filtro in acqua calda e risciacquarlo più volte, ma la temperatura dell'acqua non deve superare i 40°C. Pulire il filtro con un aspiratore.
5. Dopo il lavaggio, lasciare asciugare bene il filtro antipolvere e reinserirlo nel deumidificatore.

NOTA

Tuttavia, si consiglia di pulire il filtro come descritto dopo ogni settimana di funzionamento, in modo che l'unità funzioni nel modo più efficiente possibile.

BE COOL

NOTA

Non utilizzare mai l'apparecchio senza filtro.

6. PULIZIA DELL'ALLOGGIAMENTO

Prima di procedere alla pulizia, spegnere l'apparecchio, attendere qualche minuto e scollegarlo dalla rete elettrica.

Pulire l'unità con un panno moderatamente umido e poi passarlo con un panno asciutto.

- Non utilizzare mai benzina, alcool o solventi per pulire l'apparecchio: potrebbe essere pericoloso.
- Non spruzzare insetticidi o agenti simili sul deumidificatore.

7. ATTIVITÀ DI INIZIO/FINE STAGIONE

ATTIVITÀ DI FINE STAGIONE

Spegnere l'apparecchio e staccare la spina. Pulire il filtro e rimetterlo al suo posto. Imballare l'apparecchio e conservarlo in un luogo fresco e asciutto.

CONTROLLI ALL'INIZIO DELLA STAGIONE

Verificare che il cavo di alimentazione sia in ordine e che la messa a terra sia funzionale. Seguire attentamente le istruzioni di installazione e sicurezza.

BE COOL

8. RISOLVERE I PROBLEMI

Prima di contattare la nostra hotline/centro di assistenza clienti, verificare se il guasto può essere eliminato seguendo le istruzioni riportate di seguito.

Descrizioni dei codici sul display

Codice	Descrizione
P1	L'unità è in modalità di sbrinamento
CL	L'unità è in stato di essiccazione
LC	La macchina è nella funzione di schermata di blocco

Stato	Possibili cause	Soluzioni
Il deumidificatore non funziona	La spina di rete è inserita?	Inserire la spina di rete nella presa.
	La temperatura ambiente è inferiore a 5°C o superiore a 32°C?	Verificare la temperatura ambiente e tenere presente che il deumidificatore può essere attivato solo da 5°C a 32°C.
La funzione di deumidificazione non funziona	La temperatura o l'umidità della stanza sono troppo basse?	Nelle stagioni secche, le prestazioni di deumidificazione sono ridotte.
	L'uscita e l'ingresso dell'aria sono bloccati?	Rimuovere tutti gli oggetti che bloccano l'uscita e l'ingresso dell'aria.
Nessuna circolazione d'aria	Il filtro dell'aria è intasato?	Pulire il filtro dell'aria.

BE COOL

Rumori insoliti durante il funzionamento	La macchina è inclinata o instabile a causa di un'impostazione non corretta?	Collocare il deumidificatore in un luogo stabile.
	Il filtro dell'aria è intasato?	Pulire il filtro dell'aria.
	Si sente un suono di "sbuffo".	Il rumore del flusso del refrigerante è normale
Perdita d'acqua	Collegamenti di scarico allentati	Collegare il tubo di scarico
	Sistema fognario bloccato	Pulizia degli scarichi bloccati
Gelo sulle bobine	Bassa temperatura ambiente, in attesa di sbrinamento	La macchina è dotata di una funzione di sbrinamento automatico.
La spia di errore della pompa dell'acqua lampeggia	Tubo di pressione della pompa dell'acqua intasato	Controllo della facilità di movimento della mandata della pompa
	Pompa dell'acqua danneggiata	Sostituzione della pompa

CODICI DI ERRORE

E1	Guasto nel rilevamento del sensore della bobina	Contattare il servizio clienti.
E2	Malfunzionamento del sensore di temperatura	Contattare il servizio clienti.
E6	Protezione dal fluoro, arresto del compressore	Contattare il servizio clienti.

BE COOL

9. DATI TECNICI

Informazioni tecniche	
Tensione d'ingresso	220-240V
Frequenza	50Hz
Consumo di energia	1580 W
Refrigerante	R290
Potenza sonora	65dB(A)
Dimensione	540 x 800 x 350 mm
Peso	41 kg
Indirizzi di contatto per ulteriori informazioni e linea di servizio:	Schuss Home Electronic GmbH Scheringgasse 3, A-1140 Vienna Tel: +43 (1) 97 0 21 - 0 Linea di assistenza: +43 (1) 97 0 21 - 544 www.becool.at Numero FB: 236974 t / Tribunale FB: Vienna

BE COOL

GARANZIA

Con questo prodotto di qualità di BECOOL, avete scelto l'innovazione, la durata e l'affidabilità.

Per questo apparecchio BECOOL concediamo un periodo di garanzia di 2 anni dalla data di acquisto, valido in Austria!

Se, contrariamente alle aspettative, durante questo periodo si rendessero necessari interventi di assistenza sul dispositivo, garantiamo la riparazione gratuita del dispositivo (pezzi di ricambio e manodopera) o (a discrezione di Schuss) la sostituzione del prodotto. Se per motivi economici non fosse possibile né la riparazione né la sostituzione, ci riserviamo il diritto di emettere una nota di credito per il valore corrente.

Nel caso dei condizionatori d'aria, si prega di contattare innanzitutto la hotline clienti (si veda l'adesivo sull'unità o la copertina delle istruzioni per l'uso), nel caso dei ventilatori, si prega di contattare il proprio rivenditore specializzato o direttamente noi. Desideriamo sottolineare che gli interventi di riparazione non eseguiti dall'officina autorizzata in Austria interrompono immediatamente la validità della garanzia.

La presente garanzia non copre:

- Riparazione o sostituzione di parti a causa della normale usura
- Danni dovuti all'inosservanza delle istruzioni d'uso
- Dispositivi utilizzati, anche solo in parte, per scopi commerciali
- apparecchiature danneggiate meccanicamente da influssi esterni (caduta, urto, rottura, uso improprio, ecc.), nonché usura di natura estetica.
- Apparecchiature maneggiate in modo improprio
- Unità che non sono state aperte dall'officina di assistenza autorizzata.
- Danni causati da valvole di scarico della condensa dei condizionatori d'aria non correttamente chiuse o da un serbatoio dell'acqua non correttamente inserito.
- Le aspettative dei consumatori non sono state soddisfatte.
- Danni causati da forza maggiore, acqua, fulmini, sovratensione.
- Unità in cui la designazione del tipo e/o il numero di serie sull'unità sono stati modificati, cancellati, resi illeggibili o rimossi.
- I servizi prestati al di fuori delle nostre officine autorizzate, i costi di trasporto verso un'officina autorizzata o verso di noi e ritorno e i rischi associati.

BE COOL

Segnaliamo espressamente che, durante il periodo di garanzia, in caso di errori di funzionamento o se non è stato rilevato alcun errore, verrà addebitato un importo forfettario di € 60,- (base indicizzata CPI 2010, giugno 2015).

La fornitura di un servizio di garanzia (riparazione o sostituzione dell'apparecchio) non estende il periodo di garanzia assoluta di 2 anni dalla data di acquisto.

La garanzia di 2 anni è valida solo dietro presentazione della ricevuta d'acquisto (deve contenere il nome e l'indirizzo del rivenditore nonché la denominazione completa dell'apparecchio) e del relativo certificato di garanzia, sul quale devono essere annotati il tipo di apparecchio nonché il numero di serie (visibile sulla scatola e sul retro o sul fondo dell'apparecchio)! Senza il certificato di garanzia vale solo la garanzia legale! Si precisa espressamente che i diritti di garanzia previsti dalla legge non vengono intaccati da questa garanzia e rimangono invariati.

Schuss Home Electronic GmbH e i suoi ausiliari rispondono dei danni solo in caso di grave negligenza o dolo. È esclusa in ogni caso la responsabilità per il mancato guadagno, per i risparmi previsti ma non realizzati, per i danni conseguenti e per i danni derivanti da pretese di terzi. I danni a o per i dati registrati sono sempre esclusi dalla responsabilità per danni.

Congratulazioni per la scelta. Ci auguriamo che il vostro apparecchio BECOOL sia di vostro gradimento!

Indirizzo

Schuss Home Electronic GmbH
1140 Vienna, Scheringgasse 3
Tel.: +43 (0)1/ 970 21

Designazione del tipo:

Numero di serie:

In caso di richiesta di garanzia, il presente certificato di garanzia deve essere consegnato insieme all'apparecchio all'officina di assistenza autorizzata o al rivenditore presso il quale è stato acquistato l'apparecchio!



Actuele handleidingen en andere talen

Download actuele handleidingen in verschillende talen via de link www.becool.at/downloads of scan de weergegeven QR-code. Volg de instructies op de website.



1. OPMERKING EN VEILIGHEIDSAANWIJZING



Caution, risk of fire

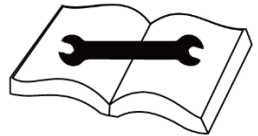

**BELANGRIJKE INFORMATIE OVER VEILIGHEID,
LOCATIE, VULMIDDEL EN ELEKTRISCHE
AANSLUITING.**

**Gebruik dit apparaat alleen volgens de richtlijnen in de
gebruiksaanwijzing. Elk ander gebruik dat niet wordt**

BE COOL

aanbevolen door de fabrikant kan leiden tot brand, elektrische schokken of persoonlijk letsel.

1. Dit apparaat is alleen bedoeld voor ontvochtiging binnenshuis en mag niet voor andere doeleinden worden gebruikt.
2. Verwijder de verpakking en controleer of het apparaat niet beschadigd is. Gebruik het apparaat bij twijfel niet en neem contact op met het servicecentrum of uw dealer.
3. Als het apparaat een defect vertoont, schakel het dan uit en neem contact op met uw dealer of de hotline voor klanten.
4. Als de voedingskabel beschadigd is, moet deze worden vervangen door de fabrikant of een erkend servicecentrum om alle mogelijke risico's te vermijden.
5. Neem voor reparaties altijd en uitsluitend contact op met de door de fabrikant geautoriseerde klantenservice.
6. Je kunt de klantenservice online bereiken op www.becool.at.
7. Voordat u het apparaat aansluit op het lichtnet, moet u controleren of het type stroom en netspanning overeenkomen met de specificaties op het typeplaatje van het apparaat. Het apparaat moet worden geïnstalleerd in overeenstemming met de relevante nationale bedradingsvoorschriften.
8. Het stopcontact waarin je het apparaat aansluit mag niet defect of los zijn en moet geschikt zijn voor de vereiste stroombelasting en vooral betrouwbaar geaard zijn.

BE COOL

Laat bij twijfel je elektrische installatie controleren door een gekwalificeerde elektricien.

9. Gebruik geen verlengsnoer, want dat kan oververhit raken en brand veroorzaken.
10. Het is verboden om de eigenschappen van dit apparaat op welke manier dan ook aan te passen of te wijzigen en gebruik alleen reserveonderdelen en accessoires die door de fabrikant worden aanbevolen (**als u dit niet doet, vervalt de garantie**).
11. **Kinderen mogen niet met het apparaat spelen.**
12. **Laat kinderen niet met de verpakking spelen.**
13. **ER BESTAAT VERSTIKKINGSGEVAAR ALS KLEINE ONDERDELEN WORDEN INGESLIKT!**
14. **Kinderen jonger dan 8 jaar en personen met beperkte fysieke, mentale, zintuiglijke of geestelijke vermogens of met gebrek aan ervaring en kennis mogen dit apparaat niet gebruiken, tenzij ze onder toezicht staan of instructie hebben gekregen over het veilige gebruik van het apparaat en de gevaren begrijpen.**
15. Gebruik het apparaat niet zonder toezicht. Schakel het apparaat altijd uit als u de kamer verlaat.
16. Verdraai of knik het netsnoer niet. Als het netsnoer beschadigd is, moet het vervangen worden door een specialist van de klantenservice van de fabrikant of een vergelijkbare instantie om gevaar te voorkomen.
17. Gebruik het apparaat niet met natte handen.
18. Gebruik het apparaat niet buitenshuis.
19. Dek het apparaat nooit af.

BE COOL

20. Gebruik het apparaat nooit in ruimtes waar gas, olie of zwavel aanwezig is.
21. Gebruik het apparaat niet in de buurt van water of sterke waterstralen, bijvoorbeeld in ondergelopen kelders, naast zwembaden, badkuipen of douches. Plaats het apparaat niet in water of andere vloeistoffen.
22. Zorg ervoor dat er geen water in het apparaat komt.
23. Plaats het apparaat niet in de buurt van warmtebronnen (bijv. naast verwarmingssystemen) en vermijd direct zonlicht.
24. Houd minstens 50 cm afstand tot ontvlambare stoffen (bijv. alcohol) of houders onder druk (bijv. spuitbussen).
25. Plaats geen zware of hete voorwerpen op het apparaat.
26. Plaats geen eetstokjes of harde voorwerpen in het apparaat om storingen of schade te voorkomen. Schakel het apparaat uit en trek de stekker uit het stopcontact in geval van onregelmatigheden (bijv. brandlucht).
27. Plaats het apparaat op een stabiele en vlakke ondergrond. Plaats het apparaat op een vlakke, open ondergrond en houd minstens 50 cm afstand tussen het apparaat en omringende voorwerpen.
28. Steek nooit vingers, pennen of andere voorwerpen in het apparaat en zorg ervoor dat de luchtinlaat en -uitlaat nooit geblokkeerd worden.
29. Zorg er altijd voor dat u de slang stevig in de luchtontvochtiger drukt.
30. De bedrijfstemperatuur ligt tussen 5°C en 32°C.
31. **LET OP** De luchtontvochtiger heeft een automatische ontdooifunctie. Als er zich vorst op de verdamperspoel

BE COOL

vormt, schakelt de compressor automatisch uit, maar de koeler blijft draaien totdat de vorst is verdwenen. Als de spoel volledig ontdooid is, start de compressor automatisch en gaat de ontvochtiging verder.

32. Haal de stekker uit het stopcontact als u het apparaat niet gebruikt.
33. Schakel het apparaat altijd uit voordat u de stekker uit het stopcontact haalt.
34. Trek niet aan het netsnoer om het apparaat los te koppelen van de netstroom. Trek altijd aan de stekker om het netsnoer uit het stopcontact te halen.
35. Houd de stekker niet met natte handen vast om elektrische schokken te voorkomen.
36. Bewaar het apparaat verticaal op een veilige, droge plaats buiten het bereik van kinderen wanneer u het niet gebruikt en dek het apparaat niet af met plastic verpakking.
37. Houd het apparaat in goede staat door het te onderhouden en schoon te maken. Als u vragen hebt over onderhoud, kunt u contact opnemen met de hotline/servicecentrum die door de fabrikant is geautoriseerd.
38. Gebruik geen insectensprays of andere ontvlambare stoffen in de buurt van het apparaat.
39. Maak geen krassen op de buitenkant van het apparaat met scherpe voorwerpen.
40. Spuit geen olie of water in het apparaat. Maak het apparaat niet schoon met water, maar veeg het alleen af met een zachte, halfvochtige doek.

BE COOL



41. Veeg het apparaat niet schoon met chemische oplosmiddelen zoals benzeen, benzine, alcohol, enz. Gebruik een neutraal reinigingsmiddel als het apparaat erg vuil is.
42. Draai het apparaat niet ondersteboven.

SPECIFIEKE INFORMATIE OVER KOELMIDDEL R290

1. R290 is een koelmiddel dat voldoet aan de EG-milieuspecificaties.
2. Het koelmiddel is geurloos.
3. Het apparaat moet worden geïnstalleerd in een ruimte waar geen ontstekingsbronnen in werking zijn (bijvoorbeeld: open vuur, gas- en elektrische apparaten in werking met een open warmtebron).
4. U mag de luchtontvochtiger niet perforeren of verbranden.
5. Zorg ervoor dat u niet in het koelcircuit boort.
6. Niet-geventileerde ruimten waar het apparaat wordt geïnstalleerd, gebruikt of opgeslagen, moeten zo zijn geconstrueerd dat lekkage van koelmiddel zich niet kan ophopen. Dit voorkomt brand- of explosiegevaar door ontsteking van het koelmiddel door elektrische kookplaten, fornuizen of andere ontstekingsbronnen.
7. Het apparaat moet zo worden opgeborgen dat er geen mechanische schade kan ontstaan.
8. Personen die werken aan of ingrijpen in een koelcircuit moeten in het bezit zijn van een geldig certificaat dat is afgegeven door een bevoegde autoriteit die hun deskundigheid in het omgaan met koelmiddelen certificeert aan de hand van een beoordelingsspecificatie die is erkend door brancheverenigingen.
9. Reparatiewerkzaamheden moeten worden uitgevoerd volgens de instructies van de fabrikant van de unit. Reparatie- en onderhoudswerkzaamheden waarvoor extra gekwalificeerd personeel nodig is, moeten worden uitgevoerd onder toezicht van de gekwalificeerde persoon die verantwoordelijk is voor het omgaan met ontvlambare koelmiddelen.

BE COOL

Recycling, verwijdering, conformiteitsverklaring

	<p><u>RECYCLING</u></p> <p>De verpakkingsmaterialen kunnen worden gerecycled. Daarom wordt aanbevolen om ze bij het gescheiden afval te doen.</p>
	<p><u>AFVOER</u></p> <p>Het symbool "doorgekruiste vuilnisbak" vereist de gescheiden afvoer van afgedankte elektrische en elektronische apparatuur (AEEA). Elektrische en elektronische apparatuur kan gevaarlijke en milieugevaarlijke stoffen bevatten. Gooi deze daarom niet weg bij het ongesorteerde restafval, maar bij een aangewezen inzamelpunt voor afgedankte elektrische en elektronische apparatuur. Zo draagt u bij aan de bescherming van hulpbronnen en het milieu. Neem voor meer informatie contact op met uw dealer of de plaatselijke autoriteiten. Richtlijn 2012/19/EU</p>
	<p><u>VERKLARING VAN OVEREENSTEMMING</u></p> <p>Hierbij bevestigen we dat dit artikel voldoet aan de basiseisen, verordeningen en richtlijnen van de EU. U kunt de gedetailleerde conformiteitsverklaring op elk gewenst moment bekijken via de volgende link:</p> <p>https://www.schuss-home.at/downloads</p>

Fouten en technische wijzigingen voorbehouden.

BE COOL

2. BESCHRIJVING VAN HET APPARAAT:

Voorkant:

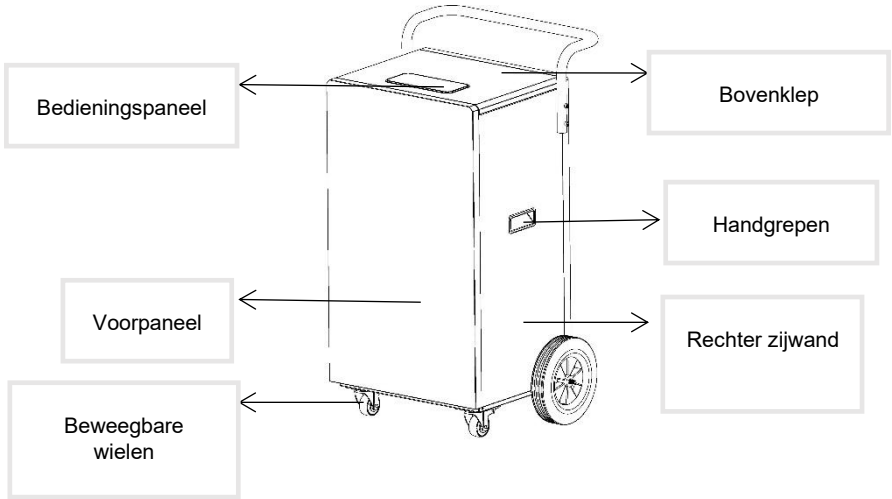

Achter

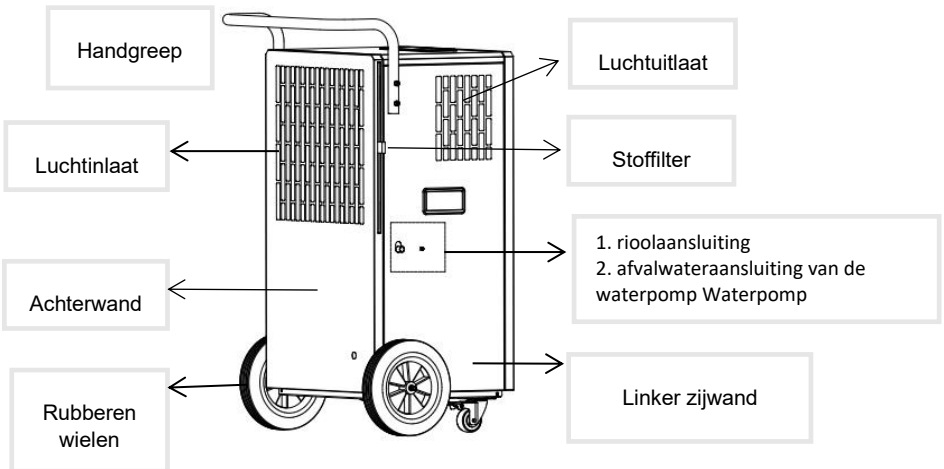

BE COOL

Het filter plaatsen

- Plaats het filter in de achterste behuizing zodat het filter de lucht reinigt.
- Het filter kan worden verwijderd door eraan te trekken zoals op de onderstaande afbeelding en het weer in het apparaat te plaatsen.

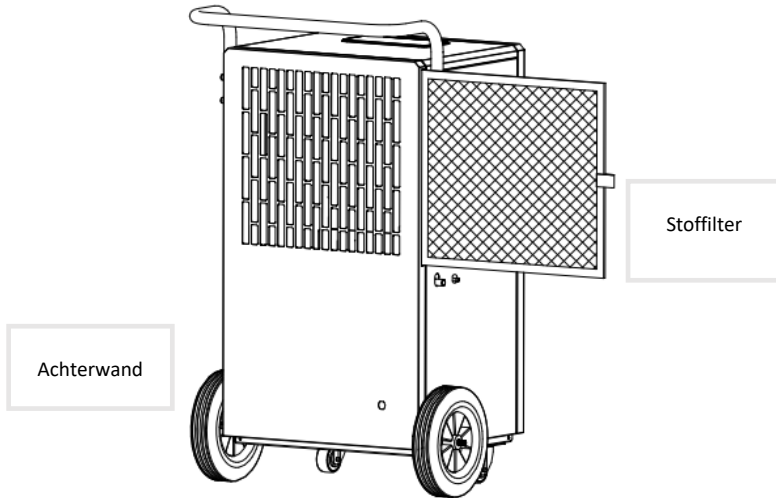

Handvatbevestiging

- Bevestig de handgrepen aan de eenheid met de bijgeleverde inbuschroeven (ST6 x 45).
- Bevestig de handgreep en schroef de vier schroeven afwisselend in de vier gaten aan de linker- en rechterkant.
- Het handvat is nu gemonteerd.

BE COOL

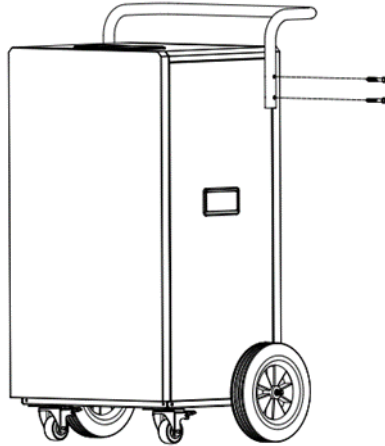

Transportrollen

Om het transport te vergemakkelijken is het apparaat uitgerust met transportwielletjes. Plaats het apparaat op een vlakke en stevige ondergrond. De afstand tot muren of andere voorwerpen moet minstens 50 cm bedragen. Controleer voordat u het apparaat gebruikt of zowel de luchtinlaat als de luchtuitlaat vrij zijn van obstakels en niet geblokkeerd zijn. Sluit het apparaat aan op een geaard stopcontact.

Bedieningspaneel

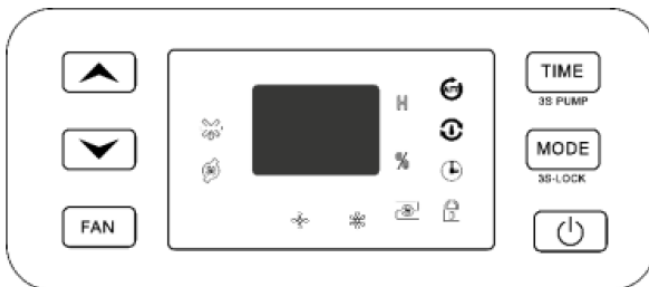

BE COOL

Controlelampjes

	Ontdooiprogramma geactiveerd
	Pomp geactiveerd
	lage snelheid
	hoge snelheid
	Pompfout
	continue ontvochtiging
	automatische ontvochtiging
	Timer
	Kinderslot

Operatie

- **AAN/UIT-knop:**
Druk op deze knop om het toestel aan en uit te zetten.
- **MODE-knop :**
In ingeschakelde toestand of in tijdgestuurde toestand kunt u met deze knop kiezen tussen de bedrijfsmodi automatische ontvochtiging en continue ontvochtiging.
Kinderslot:
Houd de **MODE-knop** 3 seconden ingedrukt om de toetsblokkering te activeren. Houd deze knop nogmaals 3 seconden ingedrukt om de toetsblokkering uit te schakelen.
- **TIMER-knop:**
Druk op deze knop om de timerfunctie te activeren.
Houd de **TIMER knop** 3 seconden ingedrukt om de pomp te activeren.
- **Knop FAN:**

BE COOL

Druk op deze knop om de windsnelheid te wijzigen.

- **OMHOOG/OMLAAG toets:**

In de automatische ontvochtigingsmodus kunt u de luchtvochtigheid instellen met de UP/DOWN toets. Het instelbereik voor de luchtvochtigheid is 30-80%.

3. FUNCTIONELE BESCHRIJVING

Instellingen voor tijdgestuurde uitschakeling

Druk terwijl het apparaat draait op de TIMER-toets om de timerinstelling te openen. Met de timertoets kunt u de tijd instellen van 0 tot 24 uur. Telkens wanneer u op de toets drukt, neemt de ingestelde tijd met 1 uur toe. Na meer dan 24 uur gaat het getal terug naar 0 en begint de cyclus opnieuw. Als de timerknop niet binnen 5 seconden wordt ingedrukt, wordt de tijd bevestigd. Als de ingestelde tijd verstreken is, schakelt het apparaat automatisch uit.

Instellingen voor tijdgestuurd inschakelen

Terwijl het apparaat in stand-by staat, drukt u op de timertoets om de timerinstelling te openen. Stel de gewenste timer tijd in met de timer knop op dezelfde manier als wanneer de timer is uitgeschakeld. Als de timertoets binnen 5 seconden na het instellen geen actie activeert, betekent dit dat de tijd is bevestigd.

Automatische ontvochtigingsmodus

Om de automatische ontvochtiging te activeren, zet u de optie aan met de MODE-knop. Als de luchtvochtigheid in de ruimte $>$ ingestelde vochtigheid + 5% is, start de compressor en draait de ventilator op de ingestelde luchtsnelheid. Als de luchtvochtigheid in de ruimte $<$ ingestelde vochtigheid - 5% is, stopt de compressor en blijft de ventilator draaien. Als de luchtvochtigheid in de ruimte tussen ingestelde vochtigheid + 5% en ingestelde vochtigheid - 5% ligt, werkt het hele apparaat in de oorspronkelijke bedrijfsstand. De beginnende waarde van de ingestelde luchtvochtigheid is 50%.

BE COOL

Opmerking: Bij dit model schakelt de compressor uit als de luchtvochtigheid in de kamer lager is dan -5% van de ingestelde luchtvochtigheid, de ventilator blijft draaien op de ingestelde luchtsnelheid.

Continue ontvochtigingsmodus

Voor continue ontvochtiging activeert u deze optie met de MODE knop. Dan start de compressor ongeacht de relatieve vochtigheid in de kamer, de ventilator draait standaard op maximale snelheid en de luchtsnelheid kan worden aangepast.

Kinderslotfunctie

Houd de MODE-knop 3 seconden ingedrukt om de toetsblokkering te activeren of deactiveren. (Alle knoppen op het bedieningspaneel zijn uitgeschakeld wanneer de toetsblokkering is geactiveerd).

4. TOEPASSING

Ontvochtiging

Het apparaat wordt continu ontvochtigd en de afvoerslang (binnendiameter 12 mm) wordt aan de zijkant van het apparaat bevestigd om het water af te voeren.

Zoek de afvalwateraansluiting aan de linkerkant en trek de waterplug eruit.

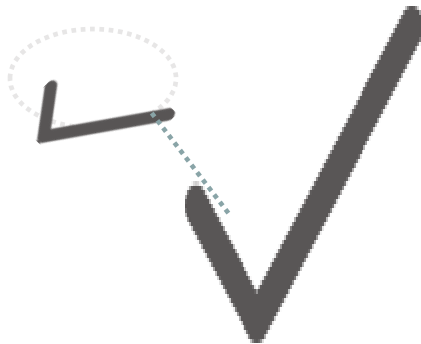

Sluit een afvalwaterslang met een binnendiameter van 12 mm aan op de afvalwateraansluiting.

BE COOL

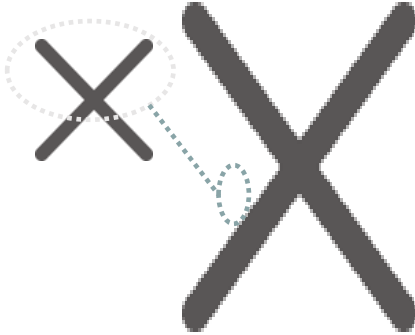

De volgende afbeelding illustreert de aansluiting van een continue ontwaseming.

Opmerking: Controleer voordat u het apparaat in gebruik neemt of de waterplug verwijderd is en of de afvalwaterslang op de afvalwateraansluiting is aangesloten. De hoogte van het uiteinde van de waterleiding moet minstens 10 cm onder de hoogte van de aansluiting van het apparaat liggen en de slang moet glad zijn en mag niet geknikt zijn. Zorg ervoor dat u een opvangbak met voldoende volume gebruikt, anders loopt het water niet goed weg.

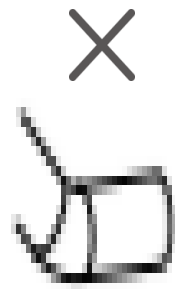
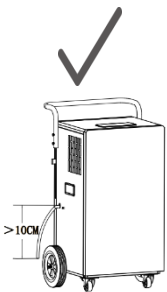

Ontvochtiging met de waterpomp

Controleer of de waterplug goed vastzit en of de pompuitlaat niet geblokkeerd is.

BE COOL

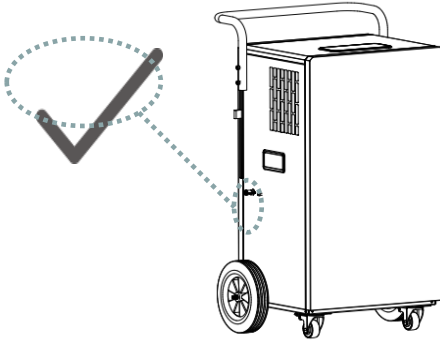

Steek een waterslang met een binnendiameter van 5 mm in de afvalwateraansluiting van de pomp (toegang is mogelijk onder elke hoek).

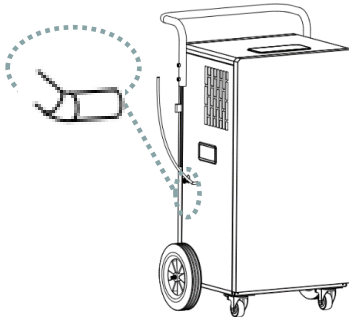

OPMERKING

Om de pompfunctie te gebruiken, moet de pomp eerst geactiveerd worden. Houd de TIMER knop 3 seconden ingedrukt. Zodra de geïntegreerde container vol is, start de pomp automatisch.

5. MAAK HET STOFFILTER SCHOON

Om een efficiënte werking van de luchtontvochtiger te garanderen moet u het stoffilter elke week schoonmaken. Volg de onderstaande stappen om dit te doen:

BE COOL

1. Schakel het apparaat uit voordat u het schoonmaakt, wacht een paar minuten en haal de stekker uit het stopcontact.
2. Verwijder het geplaatste luchtfilter.
3. Gebruik een stofzuiger om het stof dat zich op het filter heeft opgehoopt te verwijderen.
4. Als het rooster en het filter erg vuil zijn, dompel het filter dan in heet water en spoel het meerdere keren uit - maar de watertemperatuur mag niet hoger zijn dan 40°C. Reinig het filter met een stofzuiger.
5. Laat het stoffilter na het wassen goed drogen en plaats het terug in de luchtontvochtiger.

OPMERKING

We raden echter aan om het filter zoals beschreven na elke werkweek te reinigen, zodat het apparaat zo efficiënt mogelijk werkt.

OPMERKING

Gebruik het apparaat nooit zonder filter.

6. DE BEHUIZING SCHOONMAKEN

Schakel het apparaat uit voordat u het schoonmaakt, wacht een paar minuten en haal de stekker uit het stopcontact.

Reinig het apparaat met een matig vochtige doek en veeg het vervolgens af met een droge doek.

- Gebruik nooit benzine, alcohol of oplosmiddelen om het apparaat schoon te maken - dit kan gevaarlijk zijn.
- Spuit geen insecticiden of soortgelijke middelen op de luchtontvochtiger.

7. ACTIVITEITEN AAN HET BEGIN/EINDE VAN HET SEIZOEN

EINDE VAN HET SEIZOEN ACTIVITEITEN

Schakel het apparaat uit en trek de stekker uit het stopcontact. Maak het filter schoon en plaats het terug. Pak het apparaat in en bewaar het op een koele, droge plaats.

BE COOL

CONTROLES AAN HET BEGIN VAN HET SEIZOEN

Controleer of de voedingskabel in orde is en of de aarding functioneel is. Volg de installatie- en veiligheidsinstructies zorgvuldig op.

8. PROBLEMEN OPLOSSEN

Controleer voordat u contact opneemt met onze hotline/servicecentrum of de storing kan worden verholpen aan de hand van de onderstaande instructies. .

Codebeschrijvingen op het display

Code	Beschrijving
P1	De unit staat in ontdooistand
CL	Het apparaat staat te drogen
LC	De machine staat op het vergrendelscherm

Status	Mogelijke oorzaken	Oplossingen
De luchtontvochtiger werkt niet	Zit de stekker in het stopcontact?	Steek de stekker in het stopcontact.
	Is de kamertemperatuur lager dan 5°C of hoger dan 32°C?	Controleer de kamertemperatuur en houd er rekening mee dat de luchtontvochtiger alleen geactiveerd kan worden van 5°C - 32°C.
De ontvochtigingsfunctie werkt niet	Is de temperatuur of vochtigheid in de kamer te laag?	In droge seizoenen is de ontvochtigingsprestatie minder.

BE COOL

	Zijn de luchtuitlaat en de luchtinlaat geblokkeerd?	Verwijder alle voorwerpen die de luchtuitlaat en luchtinlaat blokkeren.
Geen luchtcirculatie	Is het luchtfilter verstopt?	Maak het luchtfilter schoon.
Ongewone geluiden tijdens gebruik	Staat de machine scheef of instabiel door onjuiste opstelling?	Plaats de luchtontvochtiger op een stabiele plaats.
	Is het luchtfilter verstopt?	Maak het luchtfilter schoon.
	Er is een "puffend" geluid hoorbaar	Het geluid van de koelmiddelstroom is normaal
Lekkend water	Losse afvoeraansluitingen	Sluit de afvoerslang aan
	Riool verstopt	Verstopte afvoer schoonmaken
Vorst op de spoelen	Lage omgevingstemperatuur, in afwachting van ontdooiing	De machine heeft een automatische ontdooifunctie.
Foutlampje waterpomp knippert	Verstopte drukleiding waterpomp	De pompafvoer controleren op bewegingsvrijheid
	Beschadigde waterpomp	De pomp vervangen

BE COOL

FOUTCODES

E1	Fout in de detectie van de spoelsensor	Neem contact op met de klantenservice.
E2	Storing temperatuursensor	Neem contact op met de klantenservice.
E6	Fluoridebescherming, de compressor stoppen	Neem contact op met de klantenservice.

9. TECHNISCHE GEGEVENS

Technische informatie	
Ingangsspanning	220-240V
Frequentie	50Hz
Stroomverbruik	1580 W
Koelmiddel	R290
Geluidsvermogen	65 dB(A)
Afmeting	540 x 800 x 350 mm
Gewicht	41 kg
Neem contact op met adressen voor meer informatie en de servicelijn:	Schuss Home Electronic GmbH Scheringgasse 3, A-1140 Wenen Tel: +43 (1) 97 0 21 - 0 Servicelijn: +43 (1) 97 0 21 - 544 www.becool.at FB-nr.: 236974 t / FB-Hof: Wenen

BE COOL

GARANTIE

Met dit kwaliteitsproduct van BECOOL heb je gekozen voor innovatie, duurzaamheid en betrouwbaarheid.

Voor dit BECOOL apparaat geven we een garantieperiode van 2 jaar vanaf de aankoopdatum, geldig in Oostenrijk!

Mochten er in deze periode tegen de verwachting in toch servicewerkzaamheden aan uw apparaat nodig zijn, dan garanderen wij u hierbij dat wij het apparaat kosteloos repareren (onderdelen en arbeidsloon) of (naar keuze van Schuss) het product omruilen. Indien reparatie of omruiling om economische redenen niet mogelijk is, behouden wij ons het recht voor om een creditnota voor de actuele waarde uit te schrijven.

Neem in het geval van airconditioners eerst contact op met de klantenservice (zie sticker op het apparaat of voorblad van de gebruiksaanwijzing), neem in het geval van ventilatoren contact op met uw vakhandelaar of rechtstreeks met ons. Wij willen u erop wijzen dat bij reparatiewerkzaamheden die niet zijn uitgevoerd door de erkende werkplaats in Oostenrijk, de geldigheid van deze garantie onmiddellijk vervalt.

Deze garantie dekt niet:

- Reparatie of vervanging van onderdelen door normale slijtage
- Schade als gevolg van het niet naleven van de bedieningsinstructies
- Apparaten die - zelfs gedeeltelijk - voor commerciële doeleinden worden gebruikt
- apparatuur die mechanisch beschadigd is door invloeden van buitenaf (val, stoot, breuk, onjuist gebruik, enz.), evenals slijtage van esthetische aard.
- Apparatuur die onjuist is behandeld
- Apparaten die niet zijn geopend door onze geautoriseerde servicewerkplaats.
- Schade veroorzaakt door verkeerd gesloten condensafvoerventielen van airconditioners of verkeerd geplaatste watertank.
- Consumentenverwachtingen niet ingelost.
- Schade veroorzaakt door overmacht, water, bliksem, overspanning.
- Eenheden waarvan de typeaanduiding en/of het serienummer op de eenheid is gewijzigd, verwijderd, onleesbaar gemaakt of verwijderd.
- Diensten buiten onze geautoriseerde werkplaatsen, de transportkosten naar een geautoriseerde werkplaats of naar ons en terug, en de bijbehorende risico's.

BE COOL

We wijzen er uitdrukkelijk op dat binnen de garantieperiode een vast bedrag van € 60,- (geïndexeerd op basis van CPI 2010, juni 2015) in rekening wordt gebracht in geval van bedieningsfouten of als er geen fout is geconstateerd.

Het verlenen van garantieservice (reparatie of vervanging van het apparaat) verlengt de absolute garantieperiode van 2 jaar vanaf de aankoopdatum niet.

De garantie van 2 jaar is alleen geldig op vertoon van de aankoopbon (moet de naam en het adres van de dealer bevatten en de volledige benaming van het apparaat) en het bijbehorende garantiecertificaat, waarop het type apparaat en het serienummer (zichtbaar op de doos en op de achterkant of onderkant van het apparaat) moeten worden vermeld! Zonder het garantiecertificaat geldt alleen de wettelijke garantie!

We wijzen er uitdrukkelijk op dat de wettelijke garantierechten niet worden beïnvloed door deze garantie en onverminderd van kracht blijven.

Schuss Home Electronic GmbH en haar plaatsvervaarders zijn alleen aansprakelijk voor schade in geval van grove nalatigheid of opzet. Aansprakelijkheid voor winstderving, verwachte maar niet gerealiseerde besparingen, gevolgschade en schade door aanspraken van derden is in ieder geval uitgesloten. Schade aan of voor opgenomen gegevens is altijd uitgesloten van de aansprakelijkheid voor schadevergoeding.

Gefeliciteerd met uw keuze. We wensen u veel plezier met uw BECOOL apparaat!

Adres

Schuss Home Electronic GmbH
1140 Wenen, Scheringgasse 3
Tel.: +43 (0)1/ 970 21

Typeaanduiding:

Serienummer:

In geval van een garantieclaim moet dit garantiebewijs samen met het apparaat worden overhandigd aan de erkende servicewerkplaats of de dealer waar u het apparaat hebt gekocht!



Manuales de instrucciones actuales y otros idiomas

Descargue manuales de instrucciones actuales en diferentes idiomas a través del enlace www.becool.at/downloads o escanee el código QR mostrado. Siga las instrucciones en la página web.



1. NOTA Y AVISO DE SEGURIDAD

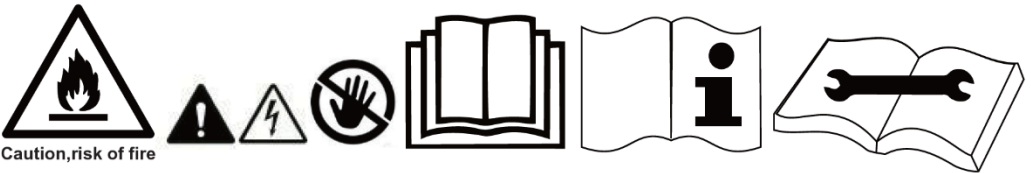

Caution, risk of fire

INFORMACIÓN IMPORTANTE SOBRE SEGURIDAD, UBICACIÓN, AGENTE DE LLENADO Y CONEXIÓN ELÉCTRICA.

Utilice este aparato únicamente de acuerdo con las indicaciones del manual de instrucciones. Cualquier

BE COOL

otro uso no recomendado por el fabricante podría provocar incendios, descargas eléctricas o lesiones personales.

1. Este aparato está destinado exclusivamente a la deshumidificación en interiores y no debe utilizarse para ningún otro fin.
2. Retire el embalaje y asegúrese de que la unidad no está dañada. En caso de duda, no utilice la unidad y póngase en contacto con el centro de servicio o con su distribuidor.
3. Si el aparato presenta algún defecto, apáguelo y póngase en contacto con su distribuidor o con el servicio de atención al cliente.
4. Si el cable de alimentación está dañado, debe ser sustituido por el fabricante o un centro de servicio autorizado para evitar todos los riesgos posibles.
5. Para cualquier reparación, diríjase siempre y exclusivamente a los centros de atención al cliente autorizados por el fabricante.
6. Puede acceder a las oficinas de atención al cliente en línea en www.becool.at.
7. Antes de conectar el aparato a la red eléctrica, compruebe que el tipo de corriente y la tensión de la red coinciden con los datos de la placa de características del aparato. El aparato debe instalarse de acuerdo con la normativa nacional sobre cableado.
8. La toma de corriente en la que conecte el aparato no debe estar defectuosa ni suelta y debe ser adecuada para la carga de corriente requerida y, sobre todo,

BE COOL

contar con una toma de tierra fiable. En caso de duda, haga revisar la instalación eléctrica por un electricista cualificado.

9. Evite utilizar un cable alargador, ya que podría sobrecalentarse y provocar un incendio.
10. Está prohibido adaptar o modificar de cualquier forma las características de este aparato y utilizar únicamente piezas de recambio y accesorios recomendados por el fabricante **(en caso contrario, la garantía quedará invalidada)**.
11. **Los niños no deben jugar con el aparato.**
12. **No deje que los niños jueguen con el envase.**
13. **¡EXISTE PELIGRO DE ASFIXIA SI SE INGIEREN PIEZAS PEQUEÑAS!**
14. **Los niños menores de 8 años y las personas con capacidades físicas, mentales, sensoriales o espirituales reducidas o con falta de experiencia y conocimientos no deben utilizar este aparato a menos que hayan recibido supervisión o instrucciones sobre el uso del aparato de forma segura y comprendan los peligros que conlleva.**
15. No utilice el aparato sin vigilancia. Si sale de la habitación, apague siempre la unidad.
16. No retuerza ni doble el cable de alimentación. Si el cable de alimentación está dañado, debe ser sustituido por un especialista del servicio de atención al cliente del fabricante o un organismo similar para evitar peligros.
17. No utilice el aparato con las manos mojadas.
18. No utilice la unidad al aire libre.

BE COOL

19. No cubra nunca la unidad.
20. No haga funcionar nunca el aparato en locales en los que haya gas, aceite o azufre.
21. No utilice el aparato cerca del agua o de chorros fuertes de agua, por ejemplo, en sótanos inundados, junto a piscinas, bañeras o duchas. No coloque el aparato en agua ni en otros líquidos.
22. Asegúrese de que no entre agua en la unidad.
23. No coloque la unidad cerca de fuentes de calor (por ejemplo: junto a sistemas de calefacción) y evite la luz solar directa.
24. Mantenga una distancia mínima de al menos 50 cm de sustancias inflamables (por ejemplo, alcohol) o recipientes a presión (por ejemplo, recipientes de aerosol).
25. No coloque objetos pesados o calientes sobre la unidad.
26. No introduzca palillos ni objetos duros en el aparato para evitar averías o daños. En caso de anomalías (por ejemplo, olor a quemado), apague el aparato y desconecte el enchufe de la red eléctrica.
27. Coloque la unidad sobre una superficie estable y nivelada. Coloque la unidad sobre una superficie plana y abierta y mantenga una distancia de al menos 50 cm entre la unidad y los objetos circundantes.
28. No introduzca nunca los dedos, bolígrafos u otros objetos en el aparato y asegúrese de que la entrada y la salida de aire no estén nunca bloqueadas.
29. Al insertar la manguera drina, asegúrese siempre de presionarla firmemente en el deshumidificador.

BE COOL

30. La temperatura de funcionamiento oscila entre 5 °C y 32 °C.
31. El deshumidificador dispone de una función de descongelación automática. Si se forma escarcha en el serpentín del evaporador, el compresor se apaga automáticamente, pero el refrigerador sigue funcionando hasta que la escarcha se disipa. Cuando el serpentín está completamente descongelado, el compresor arranca automáticamente y la deshumidificación continúa.
32. Desenchufe el aparato cuando no lo utilice.
33. Apague siempre el aparato antes de desenchufarlo de la red eléctrica.
34. No tire del cable de alimentación para desconectar el aparato de la red eléctrica. Tire siempre del enchufe para desenchufar el cable de alimentación.
35. No manipule el enchufe con las manos mojadas para evitar descargas eléctricas.
36. Guarde el aparato en posición vertical en un lugar seguro y seco, fuera del alcance de los niños, cuando no lo utilice, y no lo cubra con envoltorios de plástico.
37. Conserve el aparato en buen estado mediante su mantenimiento y limpieza. Si tiene alguna duda sobre el mantenimiento, puede ponerse en contacto con la línea directa de atención al cliente/centro de servicio técnico autorizado por el fabricante.
38. No utilice insecticidas en aerosol ni otras sustancias inflamables cerca del aparato.
39. No raye el exterior de la unidad con objetos afilados.

BE COOL



40. No pulverice aceite ni agua en el interior del aparato. No limpie el aparato con agua, sino sólo con un paño suave y semihúmedo.
41. No limpie la máquina con disolventes químicos como benceno, gasolina, alcohol, etc. Si la máquina está muy sucia, utilice un limpiador neutro.
42. No ponga el aparato boca abajo.

INFORMACIÓN ESPECÍFICA SOBRE EL REFRIGERANTE R290

1. R290 es un refrigerante conforme a las especificaciones medioambientales de la CE.
2. El refrigerante es inodoro.
3. El aparato debe instalarse en una habitación donde no haya fuentes de ignición en funcionamiento (por ejemplo: fuego abierto, aparatos de gas y eléctricos en funcionamiento con una fuente de calor abierta).
4. No debe perforar ni quemar el deshumidificador.
5. Hay que tener cuidado de no perforar el circuito de refrigeración.
6. Los espacios no ventilados en los que se instale, utilice o almacene la unidad deben estar contruidos de forma que no se acumule ninguna fuga de refrigerante. De este modo se evitan los riesgos de incendio o explosión causados por la ignición del refrigerante por cocinas eléctricas, hornillos u otras fuentes de ignición.
7. La unidad debe almacenarse de forma que no se produzcan daños mecánicos.
8. Las personas que trabajen o intervengan en un circuito frigorífico deben estar en posesión de un certificado válido expedido por una autoridad autorizada que acredite su pericia en la manipulación de refrigerantes mediante un pliego de condiciones de evaluación reconocido por las asociaciones del sector.
9. Los trabajos de reparación deben realizarse de acuerdo con las instrucciones facilitadas por el fabricante de la unidad. Las operaciones de reparación y mantenimiento que requieran la utilización de personal cualificado adicional deben realizarse bajo la supervisión de la persona cualificada responsable de la manipulación de refrigerantes inflamables.

BE COOL

Reciclado, eliminación, declaración de conformidad

	<p><u>RECICLAJE</u></p> <p>Los materiales de envasado pueden reciclarse. Por lo tanto, se recomienda eliminarlos en la basura clasificada.</p>
	<p><u>DISPOSICIÓN</u></p> <p>El símbolo "cubo de basura tachado" exige la eliminación por separado de los residuos de aparatos eléctricos y electrónicos (RAEE). Los aparatos eléctricos y electrónicos pueden contener sustancias peligrosas para el medio ambiente. Por lo tanto, no los deseche en la basura residual sin clasificar, sino en un punto de recogida designado para residuos de aparatos eléctricos y electrónicos. De este modo, contribuirá a proteger los recursos y el medio ambiente. Para más información, póngase en contacto con su distribuidor o con las autoridades locales. Directiva 2012/19/UE</p>
	<p><u>DECLARACIÓN DE CONFORMIDAD</u></p> <p>Por la presente confirmamos que este artículo cumple los requisitos básicos, reglamentos y directivas de la UE. Puede consultar la declaración de conformidad detallada en cualquier momento en el siguiente enlace:</p> <p>https://www.schuss-home.at/downloads</p>

Salvo errores y modificaciones técnicas.

BE COOL

2. DESCRIPCIÓN DEL DISPOSITIVO:

Delante:

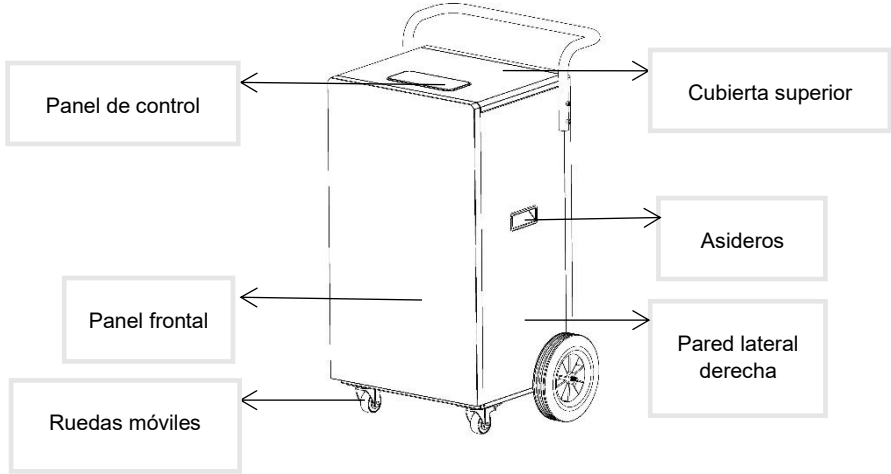

Trasera

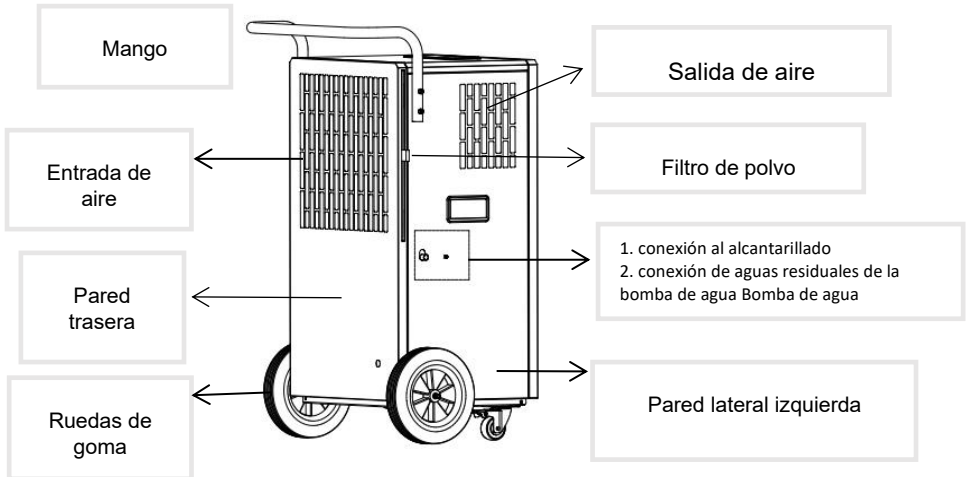

BE COOL

Insertar el filtro

- Introduzca el filtro en la carcasa trasera de forma que el filtro limpie el aire.
- El filtro puede extraerse tirando de él como se muestra en la siguiente ilustración y volver a insertarse en la unidad.

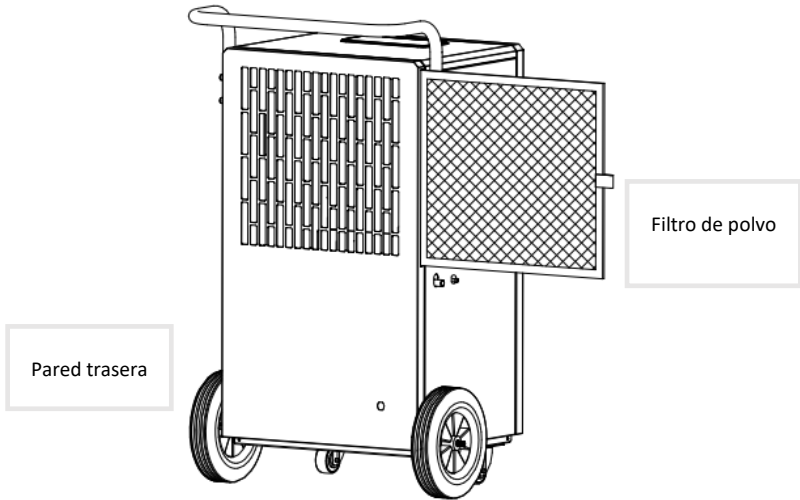

Fijación del asa

- Fije las asas a la unidad con los tornillos hexagonales (ST6 x 45) incluidos.
- Fije el asa y atornille los cuatro tornillos alternativamente en los cuatro orificios del lado izquierdo y derecho.
- El asa ya está montada.

BE COOL

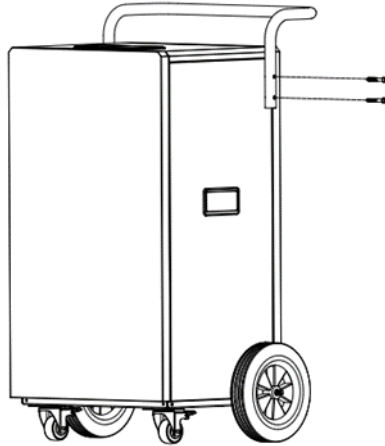

Rodillos de transporte

Para facilitar el transporte, la unidad está equipada con ruedas de transporte. Coloque la unidad sobre una superficie nivelada y sólida. La distancia a las paredes u otros objetos debe ser de al menos 50 cm. Antes de utilizar el aparato, asegúrese de que tanto la entrada como la salida de aire estén libres de obstáculos y no bloqueadas. Conecte el aparato a una toma con toma de tierra.

Panel de control

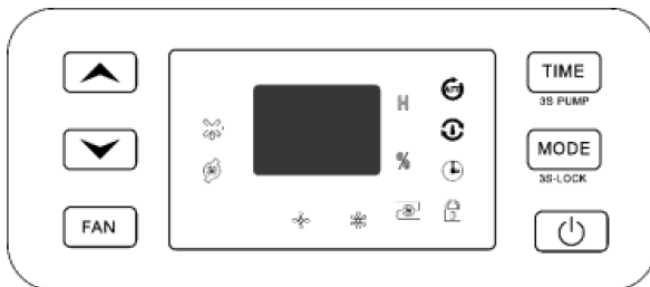

BE COOL

Indicadores luminosos



Programa de descongelación
activado



Bomba activada



baja velocidad



alta velocidad



Error de bombeo



deshumidificación continua



deshumidificación automática



Temporizador



Seguro para niños

Operación

- **Botón ON/OFF:**

Pulse este botón para encender y apagar la unidad.

- **Botón MODE :**

En el estado conectado o en el estado temporizado, puede seleccionar con esta tecla entre los modos de funcionamiento deshumidificación automática y deshumidificación continua.

Seguro para niños:

Mantenga pulsado el botón **MODE** durante 3 segundos para activar el bloqueo de teclas. Mantenga pulsado este botón de nuevo durante 3 segundos para desactivar el bloqueo de teclas.

- **Botón TIMER:**

Pulse este botón para acceder a la función de temporizador.

Mantenga pulsado el **botón TIMER** durante 3 segundos para activar la bomba.

BE COOL

- **Botón FAN:**
Pulse este botón para cambiar la velocidad del viento.
- **Tecla ARRIBA/ABAJO:**
En el modo de deshumidificación automática, puede ajustar la humedad con la tecla ARRIBA/ABAJO. El rango de ajuste de la humedad es de 30-80%.

3. DESCRIPCIÓN FUNCIONAL

Ajustes para la desconexión temporizada

Con el aparato en funcionamiento, pulse el botón TIMER para entrar en el ajuste del temporizador. Con el botón del temporizador puede ajustar el tiempo de 0 a 24 horas, cada vez que lo pulse el tiempo ajustado aumenta en 1 hora. Después de más de 24 horas, el número vuelve a 0 y el ciclo comienza de nuevo. Si no se pulsa el botón del temporizador en 5 segundos, se confirma el tiempo. Una vez transcurrido el tiempo programado, el aparato se apaga automáticamente.

Ajustes para la conexión temporizada

Mientras la unidad está en modo de espera, pulse el botón del temporizador para entrar en el ajuste del temporizador. Ajuste el tiempo deseado con el botón del temporizador de la misma forma que cuando el temporizador está apagado. Si el botón del temporizador no desencadena ninguna acción en los 5 segundos siguientes a completar el ajuste, significa que la hora está confirmada.

Modo de deshumidificación automática

Para activar la deshumidificación automática, active la opción con el botón MODE. Si la humedad del ambiente es $>$ humedad ajustada + 5%, el compresor se enciende y el ventilador funciona a la velocidad de aire establecida. Si la humedad del ambiente es $<$ humedad ajustada - 5%, el compresor se detiene y el ventilador sigue funcionando. Si la humedad del ambiente está entre humedad ajustada + 5% y humedad ajustada - 5%, todo el aparato funciona en su estado operativo original. El valor inicial de la humedad ajustada es 50%

BE COOL

Nota: En este modelo, el compresor se desconecta cuando la humedad ambiente es inferior al -5% de la humedad ajustada, el ventilador sigue funcionando a la velocidad de aire ajustada.

Modo de deshumidificación continua

Para una deshumidificación continua, active esta opción con el botón MODE. A continuación, el compresor se pone en marcha independientemente de la humedad relativa de la habitación, el ventilador funciona a velocidad máxima por defecto y la velocidad del aire se puede ajustar.

Función de bloqueo para niños

Mantenga pulsado el botón MODE durante 3 segundos para activar o desactivar el bloqueo de teclas. (Todos los botones del panel de control se desactivan cuando se activa el bloqueo de teclas).

4. APLICACIÓN

Deshumidificación

La unidad se deshumidifica continuamente y la manguera de drenaje (12 mm de diámetro interior) se fija al lateral de la unidad para evacuar el agua.

Localice la conexión de aguas residuales en el lado izquierdo y extraiga el tapón de agua.

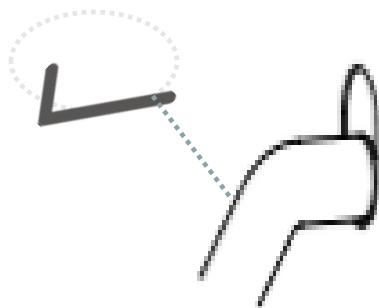

Conecte una manguera de aguas residuales con un diámetro interior de 12 mm a la conexión de aguas residuales.

BE COOL

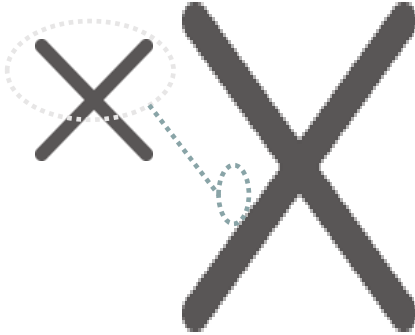

La siguiente imagen ilustra la conexión de un desempañador continuo.

Nota: Antes de poner en funcionamiento el aparato, asegúrese de que el tapón de agua esté retirado y de que la manguera de aguas residuales esté conectada a la conexión de aguas residuales. La altura del extremo de la tubería de agua debe estar al menos 10 cm por debajo de la altura de la conexión del aparato y la manguera debe ser lisa y no estar doblada. Asegúrese de utilizar un recipiente colector con suficiente volumen, de lo contrario el agua no se vaciará correctamente.

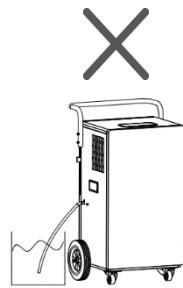
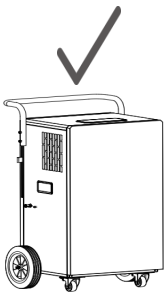

Deshumidificación con la bomba de agua

Compruebe que el tapón de agua esté bien apretado y que la salida de la bomba no esté bloqueada.

BE COOL

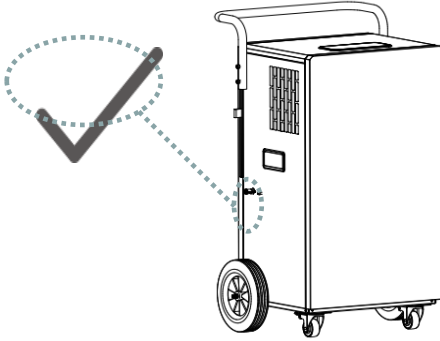

Introduzca una manguera de agua con un diámetro interior de 5 mm en la conexión de aguas residuales de la bomba (el acceso es posible en cualquier ángulo).

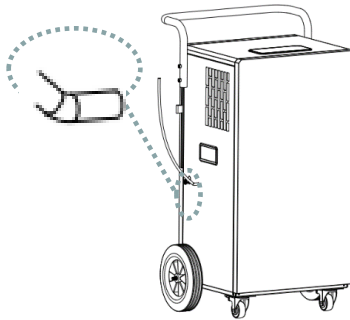

NOTA

Para utilizar la función de bomba, ésta debe activarse previamente. Mantenga pulsado el botón TIMER durante 3 segundos.

En cuanto el depósito integrado está lleno, la bomba se pone en marcha automáticamente.

BE COOL

5. LIMPIAR EL FILTRO DE POLVO

Para garantizar un funcionamiento eficaz del deshumidificador, debe limpiar el filtro de polvo después de cada semana de funcionamiento. Para ello, siga los pasos que se indican a continuación:

1. Apague el aparato antes de limpiarlo, espere unos minutos y desenchúfelo para desconectarlo de la red eléctrica.
2. Retire el filtro de aire insertado.
3. Para eliminar el polvo acumulado en el filtro, utilice una aspiradora.
4. Si la rejilla y el filtro están muy sucios, sumerja el filtro en agua caliente y enjuáguelo varias veces, pero la temperatura del agua no debe superar los 40°C. Limpie el filtro con un extractor de polvo.
5. Después de lavarlos, deje que se sequen bien y vuelva a colocarlos en el deshumidificador.

NOTA

No obstante, recomendamos limpiar el filtro como se describe después de cada semana de funcionamiento para que la unidad funcione con la mayor eficacia posible.

NOTA

No utilice nunca el aparato sin filtro.

6. LIMPIEZA DE LA CARCASA

Apague el aparato antes de limpiarlo, espere unos minutos y desenchúfelo para desconectarlo de la red eléctrica.

Limpie la unidad con un paño moderadamente húmedo y luego séquela con un paño seco.

- No utilice nunca gasolina, alcohol ni disolventes para limpiar el aparato, ya que podría resultar peligroso.
- No pulverice insecticidas ni agentes similares sobre el deshumidificador.

BE COOL

7. ACTIVIDADES AL PRINCIPIO Y AL FINAL DE LA TEMPORADA

ACTIVIDADES DE FIN DE TEMPORADA

Apague el aparato y desenchúfelo de la red eléctrica. Limpie el filtro y vuelva a colocarlo en su sitio. Embale el aparato y guárdelo en un lugar fresco y seco.

CONTROLES AL PRINCIPIO DE LA TEMPORADA

Compruebe que el cable de alimentación está en orden y que la toma de tierra funciona. Siga atentamente las instrucciones de instalación y seguridad.

8. SOLUCIÓN DE PROBLEMAS

Antes de ponerse en contacto con nuestro servicio de atención al cliente, compruebe si la avería puede solucionarse siguiendo las instrucciones que se indican a continuación.

Descripción de los códigos en la pantalla

Código	Descripción
P1	El aparato está en modo de descongelación
CL	La unidad está en estado de secado
LC	La máquina está en la función de pantalla de bloqueo

Estado	Posibles causas	Soluciones
El deshumidificador no funciona	¿Está enchufado a la red eléctrica?	Inserte el enchufe en la toma de corriente.
	¿La temperatura ambiente es inferior a 5 °C o superior a 32 °C?	Compruebe la temperatura ambiente y tenga en cuenta que el deshumidificador sólo

BE COOL

		puede activarse entre 5 °C y 32 °C.
La función de deshumidificación no funciona	La temperatura o la humedad de la habitación son demasiado bajas?	En las estaciones secas, el rendimiento de deshumidificación se reduce.
	Están bloqueadas la salida y la entrada de aire?	Retire todos los objetos que bloqueen la salida y la entrada de aire.
No hay circulación de aire	Está obstruido el filtro de aire?	Limpie el filtro de aire.
Ruidos inusuales durante el funcionamiento	Está la máquina inclinada o inestable debido a una configuración incorrecta?	Coloque el deshumidificador en un lugar estable.
	Está obstruido el filtro de aire?	Limpie el filtro de aire.
	Se oye un "soplido".	El sonido del flujo de refrigerante es normal
Fugas de agua	Conexiones de drenaje sueltas	Conectar la manguera de desagüe
	Sistema de alcantarillado bloqueado	Limpieza de desagües obstruidos
Escarcha en las bobinas	Temperatura ambiente baja, en estado de descongelación pendiente	La máquina dispone de una función de descongelación automática.
La luz de error de la bomba de agua parpadea	Tubería de presión de la bomba de agua obstruida	Comprobación de la facilidad de movimiento de la descarga de la bomba
	Bomba de agua dañada	Sustitución de la bomba

BE COOL

CÓDIGOS DE ERROR

E1	Fallo en la detección del sensor de la bobina	Póngase en contacto con el servicio de atención al cliente.
E2	Mal funcionamiento del sensor de temperatura	Póngase en contacto con el servicio de atención al cliente.
E6	Protección contra el flúor, parada del compresor	Póngase en contacto con el servicio de atención al cliente.

9. DATOS TÉCNICOS

Información técnica	
Tensión de entrada	220-240V
Frecuencia	50 Hz
Consumo de energía	1580 W
Refrigerante	R290
Potencia acústica	65 dB(A)
Dimensión	540 x 800 x 350 mm
Peso	41 kg
Direcciones de contacto para más información y línea de servicio:	Schuss Home Electronic GmbH Scheringgasse 3, A-1140 Viena Tel: +43 (1) 97 0 21 - 0 Línea de servicio: +43 (1) 97 0 21 - 544 www.becool.at Nº FB: 236974 t / Tribunal FB: Viena

BE COOL

GARANTÍA

Con este producto de calidad de BECOOL, ha apostado por la innovación, la durabilidad y la fiabilidad.

Para este aparato BECOOL concedemos un periodo de garantía de 2 años a partir de la fecha de compra válido en Austria.

Si, en contra de lo esperado, fuera necesario realizar trabajos de mantenimiento en su aparato durante este periodo, le garantizamos la reparación gratuita del aparato (piezas de repuesto y mano de obra) o (a discreción de Schuss) el cambio del producto. Si por motivos económicos no fuera posible ni la reparación ni el cambio, nos reservamos el derecho a emitir un abono por el valor actual.

En el caso de acondicionadores de aire, diríjase en primer lugar a la línea de atención al cliente (véase el adhesivo en el aparato o la portada del manual de instrucciones); en el caso de ventiladores, diríjase a su distribuidor especializado o directamente a nosotros. Advertimos que los trabajos de reparación que no hayan sido realizados por el taller concertado autorizado en Austria anularán inmediatamente la validez de esta garantía.

Esta garantía no cubre:

- Reparación o sustitución de piezas por desgaste normal
- Daños debidos a la inobservancia de las instrucciones de uso
- Dispositivos utilizados, aunque sólo sea parcialmente, con fines comerciales
- los equipos dañados mecánicamente por influencias externas (caídas, golpes, roturas, uso inadecuado, etc.), así como el desgaste de carácter estético.
- Equipos manipulados incorrectamente
- Unidades que no hayan sido abiertas por nuestro taller de servicio autorizado.
- Daños causados por válvulas de purga de condensación de acondicionadores de aire mal cerradas o por un depósito de agua mal colocado.
- No se cumplen las expectativas de los consumidores.
- Daños causados por fuerza mayor, agua, rayos, sobretensión.
- Unidades en las que la designación de tipo y/o el número de serie de la unidad se hayan modificado, suprimido, hecho ilegibles o eliminado.
- Servicios fuera de nuestros talleres autorizados, los gastos de transporte hasta un taller autorizado o hasta nosotros y vuelta, y los riesgos asociados.

BE COOL

Señalamos expresamente que, dentro del período de garantía, se cobrará un importe global de 60,- € (base indexada IPC 2010, junio 2015) en caso de errores de funcionamiento o si no se detectó ningún error.

La prestación del servicio de garantía (reparación o sustitución del aparato) no amplía el periodo de garantía absoluta de 2 años a partir de la fecha de compra.

La garantía de 2 años sólo es válida previa presentación de la factura de compra (debe contener el nombre y la dirección del distribuidor, así como la denominación completa del aparato) y del correspondiente certificado de garantía, ¡en el que debe constar el tipo de aparato, así como el número de serie (visible en la caja y en la parte posterior o inferior del aparato)! Sin el certificado de garantía, ¡sólo se aplica la garantía legal! Señalamos expresamente que los derechos de garantía legales no se ven afectados por esta garantía y continúan sin menoscabo.

Schuss Home Electronic GmbH y sus auxiliares ejecutivos sólo responderán por daños y perjuicios en caso de negligencia grave o dolo. Queda excluida en cualquier caso la responsabilidad por lucro cesante, ahorros previstos pero no realizados, daños consecuenciales y daños derivados de reclamaciones de terceros. Quedan excluidos de la responsabilidad por daños y perjuicios los daños causados a los datos registrados.

Enhorabuena por su elección. Esperamos que disfrute de su aparato BECOOL.

Dirección

Schuss Home Electronic GmbH
1140 Viena, Scheringgasse 3
Teléfono: +43 (0)1/970 21

Designación del tipo:

Número de serie:

En caso de reclamación de garantía, deberá entregar este certificado de garantía junto con el aparato al taller de servicio autorizado o al distribuidor al que compró el aparato.



Aktuální návody k obsluze a další jazyky

Stáhněte si aktuální návody k obsluze v různých jazycích přes odkaz www.becool.at/downloads nebo naskenujte zobrazený QR kód. Postupujte podle pokynů na webu.



1. UPOZORNĚNÍ A BEZPEČNOSTNÍ POKYNY

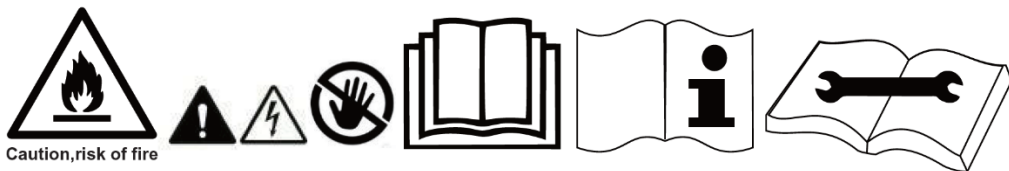

Caution, risk of fire

DŮLEŽITÉ INFORMACE O BEZPEČNOSTI, UMÍSTĚNÍ, PLNIDLE A ELEKTRICKÉM PŘIPOJENÍ.

Spotřebič používejte pouze v souladu s pokyny uvedenými v návodu k obsluze. Jakékoli jiné použití, které není doporučeno výrobcem, může vést k požáru, úrazu elektrickým proudem nebo zranění osob.

BE COOL

1. Tento spotřebič je určen pouze k odvlhčování vnitřních prostor a nesmí se používat k jiným účelům.
2. Vyjměte obal a zkontrolujte, zda není jednotka poškozena. V případě pochybností jednotku nepoužívejte a obraťte se na servisní středisko nebo na svého prodejce.
3. Pokud má přístroj závadu, vypněte jej a kontaktujte prodejce nebo zákaznickou linku.
4. Pokud je napájecí kabel poškozen, musí být vyměněn výrobcem nebo autorizovaným servisním střediskem, aby se předešlo všem možným rizikům.
5. V případě oprav se vždy a výhradně obraťte na servisní střediska autorizovaná výrobcem.
6. Přístup do kanceláří zákaznického servisu je možný online na [adrese www.becool.at](http://www.becool.at).
7. Před připojením k elektrické síti musíte zkontrolovat, zda typ proudu a síťové napětí odpovídají údajům na typovém štítku přístroje. Přístroj by měl být instalován v souladu s příslušnými národními elektroinstalačními předpisy.
8. Elektrická zásuvka, do které přístroj připojíte, nesmí být vadná nebo uvolněná a musí být vhodná pro požadované proudové zatížení a především spolehlivě uzemněná. V případě pochybností nechte elektrickou instalaci zkontrolovat kvalifikovaným elektrikářem.
9. Nepoužívejte prodlužovací kabel, protože by se mohl přehřát a způsobit požár.
10. Je zakázáno jakkoli upravovat nebo měnit vlastnosti tohoto spotřebiče a používat pouze náhradní díly a

BE COOL

příslušenství doporučené výrobcem (v opačném případě zaniká záruka a nárok na záruku).

11. Děti si se spotřebičem nesmí hrát.
12. Nedovolte dětem, aby si s obalem hrály.
13. **PŘI SPOLKNUTÍ MALÝCH ČÁSTÍ HROZÍ NEBEZPEČÍ UDUŠENÍ!**
14. Děti mladší 8 let a osoby se sníženými fyzickými, duševními, smyslovými nebo duchovními schopnostmi nebo s nedostatkem zkušeností a znalostí by neměly tento spotřebič používat, pokud jim nebyl poskytnut dohled nebo nebyly poučeny o bezpečném používání spotřebiče a pokud nerozumí souvisejícím nebezpečím.
15. Nepoužívejte přístroj bez dozoru. Pokud opustíte místnost, vždy přístroj vypněte.
16. Síťový kabel nepřekrucujte ani neohýbejte. Pokud je síťový kabel poškozen, musí být vyměněn odborníkem ze zákaznického servisu výrobce nebo podobného subjektu, aby se předešlo nebezpečí.
17. Nepoužívejte spotřebič s mokryma rukama.
18. Přístroj nepoužívejte ve venkovním prostředí.
19. Přístroj nikdy nezakrývejte.
20. Přístroj nikdy nepoužívejte v místnostech, kde se vyskytuje plyn, olej nebo síra.
21. Přístroj nepoužívejte v blízkosti vody nebo silných proudů vody, např. v zatopených sklepích, vedle bazénů, van nebo sprch. Neumisťujte přístroj do vody nebo jiných kapalin.
22. Ujistěte se, že do jednotky nevniká voda.

BE COOL

23. Přístroj neumísťujte do blízkosti zdrojů tepla (např.: vedle topných systémů) a vyhýbejte se přímému slunečnímu záření.
24. Udržujte minimální vzdálenost alespoň 50 cm od hořlavých látek (např. alkoholu) nebo nádob pod tlakem (např. sprejů).
25. Na přístroj nepokládejte těžké nebo horké předměty.
26. Do spotřebiče nevkládejte hůlky ani tvrdé předměty, aby nedošlo k poruše nebo poškození. V případě anomálií (např. zápach spáleniny) spotřebič vypněte a odpojte zástrčku od elektrické sítě.
27. Umístěte jednotku na stabilní a rovný povrch. Umístěte jednotku na rovný, otevřený povrch a dodržujte vzdálenost alespoň 50 cm mezi jednotkou a okolními předměty.
28. Nikdy nevkládejte do přístroje prsty, pera ani jiné předměty a dbejte na to, aby nebyl zablokován přívod a odvod vzduchu.
29. Při zasouvání hadice drina ji vždy pevně zatlačte do odvlhčovače.
30. Provozní teplota se pohybuje mezi 5 °C a 32 °C.
31. **UPOZORNĚNÍ** Odvlhčovač má funkci automatického odmrazování. Pokud se na výparníkové spirále vytvoří námraza, kompresor se automaticky vypne, ale chladič běží dál, dokud se námraza neroztptílí. Jakmile cívka zcela rozmrzne, kompresor se automaticky spustí a odvlhčování pokračuje.
32. Pokud spotřebič nepoužíváte, odpojte jej ze zásuvky.

BE COOL

33. Před odpojením spotřebiče od elektrické sítě jej vždy vypněte.
34. Při odpojování spotřebiče od elektrické sítě netahejte za síťový kabel. Pro odpojení síťového kabelu vždy zatáhněte za zástrčku.
35. Abyste předešli úrazu elektrickým proudem, nemanipulujte se zástrčkou mokřýma rukama.
36. Pokud spotřebič nepoužíváte, skladujte jej ve svislé poloze na bezpečném a suchém místě mimo dosah dětí a nezakrývejte jej plastovými obaly.
37. Udržujte jednotku v dobrém stavu údržbou a čištěním. V případě jakýchkoli dotazů ohledně údržby se můžete obrátit na zákaznickou linku/servisní středisko autorizované výrobcem.
38. V blízkosti spotřebiče nepoužívejte insekticidní spreje ani jiné hořlavé látky.
39. Nepoškrábejte vnější část přístroje ostrými předměty.
40. Nestříkejte do přístroje olej ani vodu. Přístroj nečistěte vodou, ale otírejte jej pouze měkkým, poloměkkým hadříkem.
41. Neotírejte stroj chemickými rozpouštědly, jako je benzen, benzín, alkohol apod. Pokud je stroj velmi znečištěný, použijte neutrální čisticí prostředek.
42. Neotáčejte přístroj vzhůru nohama.



BE COOL

SPECIFICKÉ INFORMACE O CHLADIVU R290

1. R290 je chladivo v souladu s ekologickými specifikacemi ES.
2. Chladivo je bez zápachu.
3. Spotřebič musí být instalován v místnosti, kde nejsou v provozu žádné zdroje vznícení (např.: otevřený oheň, plynové a elektrické spotřebiče v provozu s otevřeným zdrojem tepla).
4. Odvlhčovač nesmíte proděravět ani spálit.
5. Je třeba dbát na to, aby nedošlo k navrtání chladicího okruhu.
6. Nevětrané prostory, kde je jednotka instalována, provozována nebo skladována, musí být konstruovány tak, aby nedocházelo k hromadění úniků chladiva. Tím se zabrání nebezpečí požáru nebo výbuchu způsobenému vznícením chladiva elektrickými vařiči, sporáky nebo jinými zdroji vznícení.
7. Přístroj musí být uložen tak, aby nemohlo dojít k jeho mechanickému poškození.
8. Osoby, které pracují na chladicím okruhu nebo do něj zasahují, musí být držiteli platného osvědčení vydaného oprávněným orgánem, které potvrzuje jejich odborné znalosti v oblasti zacházení s chladivem prostřednictvím specifikace hodnocení uznávané průmyslovými sdruženími.
9. Opravy se musí provádět podle pokynů výrobce přístroje. Opravy a údržba, které vyžadují použití dalšího kvalifikovaného personálu, musí být prováděny pod dohledem kvalifikované osoby odpovědné za manipulaci s hořlavými chladivy.

BE COOL

Recyklace, likvidace, prohlášení o shodě

	<p><u>RECYKLACE</u></p> <p>Obalové materiály lze recyklovat. Proto se doporučuje vyhazovat je do tříděného odpadu.</p>
	<p><u>DISPOZICE</u></p> <p>Symbol "přeškrtnuté popelnice" vyžaduje oddělenou likvidaci odpadních elektrických a elektronických zařízení (OEEZ). Elektrická a elektronická zařízení mohou obsahovat nebezpečné a pro životní prostředí nebezpečné látky. Nevyhazujte je proto do netříděného zbytkového odpadu, ale na určeném sběrném místě pro odpadní elektrická a elektronická zařízení. Tím přispějete k ochraně zdrojů a životního prostředí. Další informace získáte u svého prodejce nebo na místních úřadech. Směrnice 2012/19/EU</p>
	<p><u>PROHLÁŠENÍ O SHODĚ</u></p> <p>Tímto potvrzujeme, že tento článek je v souladu se základními požadavky, nařízeními a směrnicemi EU. Podrobné prohlášení o shodě si můžete kdykoli prohlédnout pod následujícím odkazem:</p> <p>https://www.schuss-home.at/downloads</p>

S výjimkou chyb a technických úprav.

BE COOL

2. POPIS ZAŘÍZENÍ:

Přední strana:

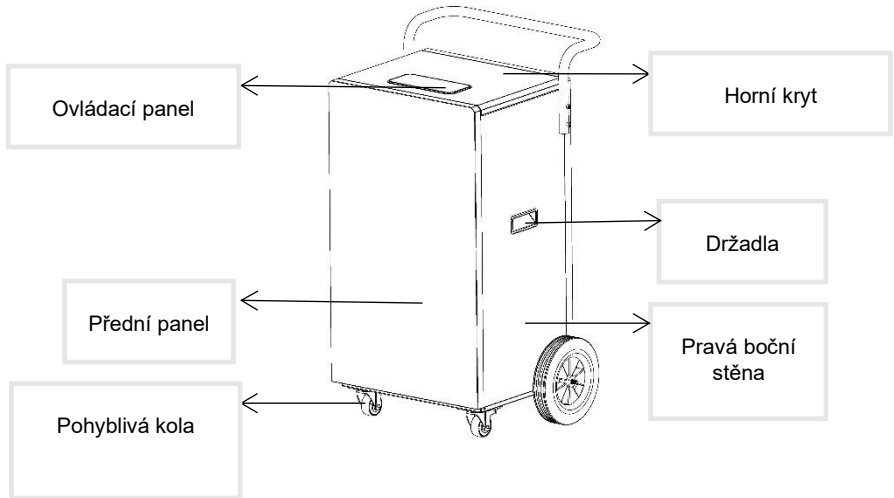

Zadní

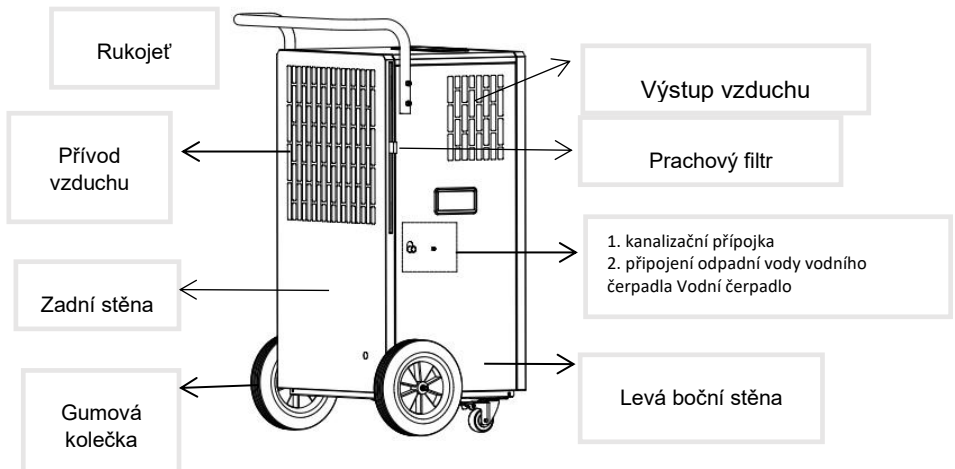

BE COOL

Vložení filtru

- Vložte filtr do zadního krytu tak, aby filtr čistil vzduch.
- Filtr lze vyjmout vytažením podle obrázku níže a vložit zpět do jednotky.

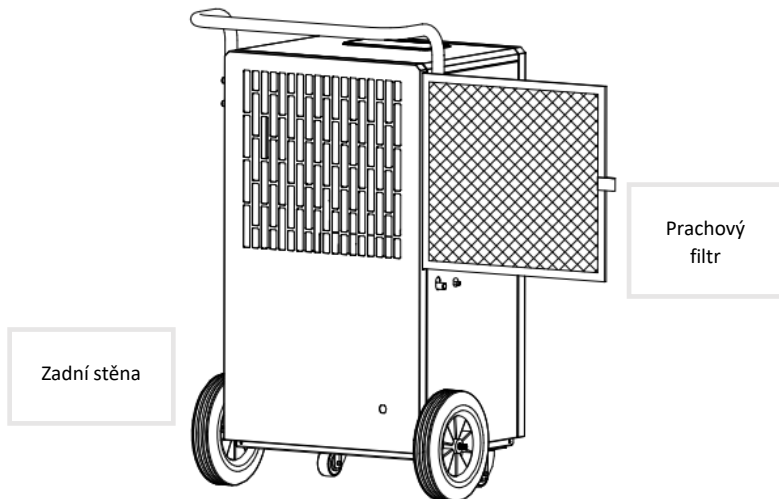

Upevnění rukojeti

- Připevněte rukojeti k jednotce pomocí přiložených šroubů s vnitřním šestihranem (ST6 x 45).
- Připevněte rukojeť a zašroubujte čtyři šrouby střídavě do čtyř otvorů na levé a pravé straně.
- Nyní je rukojeť namontována.

BE COOL

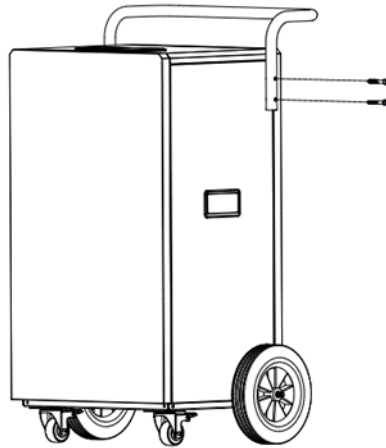

Převravní válečky

Pro snadnější přepravu je jednotka vybavena transportními kolečky. Umístěte jednotku na rovný a pevný povrch. Vzdálenost od stěn nebo jiných předmětů musí být nejméně 50 cm. Před použitím jednotky se ujistěte, že přívod i odvod vzduchu jsou bez překážek a nejsou zablokovány. Připojte přístroj k uzemněné zásuvce.

Ovládací panel

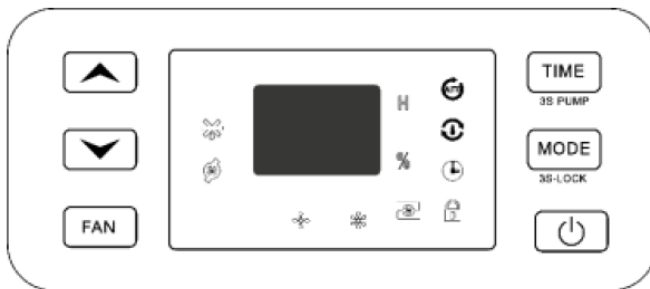

BE COOL

Kontrolky

	Aktivovaný program odmrazování
	Aktivované čerpadlo
	nízká rychlost
	vysoká rychlost
	Chyba čerpadla
	průběžné odvlhčování
	automatické odvlhčování
	Časovač
	Dětský zámek

Operace

- **Tlačítko ON/OFF:**
Stisknutím tohoto tlačítka přístroj zapnete a vypnete.
- **Tlačítko MODE :**
V zapnutém nebo časově řízeném stavu můžete tímto tlačítkem volit mezi provozními režimy automatického odvlhčování a nepřetržitého odvlhčování.
Dětská pojistka:
Stisknutím a podržením **tlačítka MODE** na 3 sekundy aktivujete zámek klíče. Opětovným stisknutím a podržením tohoto tlačítka po dobu 3 sekund zámek kláves deaktivujete.
- **Tlačítko TIMER:**
Stisknutím tohoto tlačítka vstoupíte do funkce časovače.
Stisknutím a podržením **tlačítka TIMER** na 3 sekundy aktivujete čerpadlo.
- **Tlačítko FAN:**

BE COOL

Stisknutím tohoto tlačítka změníte rychlost větru.

- **Tlačítko NAHORU/DOLŮ:**

V režimu automatického odvlhčování můžete nastavit vlhkost pomocí tlačítka UP/DOWN. Rozsah nastavení vlhkosti je 30-80 %.

3. FUNKČNÍ POPIS

Nastavení pro časově řízené vypnutí

Když je spotřebič v provozu, stiskněte tlačítko TIMER pro vstup do nastavení časovače. Pomocí tlačítka časovače můžete nastavit čas od 0 do 24 hodin, při každém jeho stisknutí se nastavený čas prodlouží o 1 hodinu. Po uplynutí více než 24 hodin se číslo vrátí na 0 a cyklus se spustí znovu. Pokud tlačítko časovače nestisknete do 5 sekund, čas se potvrdí. Po uplynutí nastaveného času se spotřebič automaticky vypne.

Nastavení pro časově řízené zapnutí

Když je přístroj v pohotovostním režimu, stiskněte tlačítko časovače pro vstup do nastavení časovače. Tlačítkem časovače nastavte požadovaný čas stejným způsobem jako při vypnutém časovači. Pokud tlačítko časovače nevyvolá do 5 sekund po dokončení nastavení žádnou akci, znamená to, že čas je potvrzen.

Režim automatického odvlhčování

Pro aktivaci automatického odvlhčování zapněte tuto funkci pomocí tlačítka MODE. Pokud je vlhkost v místnosti $>$ nastavená vlhkost + 5 %, kompresor se spustí a ventilátor pracuje na nastavené rychlosti vzduchu. Pokud je vlhkost v místnosti $<$ nastavená vlhkost - 5 %, kompresor se zastaví a ventilátor pokračuje v chodu. Pokud je vlhkost v místnosti mezi nastavenou vlhkostí + 5 % a nastavenou vlhkostí - 5 %, celé zařízení pracuje ve svém původním provozním režimu. Počáteční hodnota nastavené vlhkosti je 50 %.

Poznámka: U tohoto modelu se kompresor vypne, když je vlhkost vzduchu v místnosti nižší než -5 % nastavené vlhkosti, ventilátor pokračuje v provozu při nastavené rychlosti proudění vzduchu.

BE COOL

Režim nepřetržitého odvlhčování

Pro nepřetržitě odvlhčování aktivujte tuto možnost tlačítkem MODE. Pak se kompresor spustí bez ohledu na relativní vlhkost vzduchu v místnosti, ventilátor běží standardně na maximální rychlost a rychlost vzduchu lze nastavit.

Funkce dětského zámku

Stisknutím a podržením tlačítka MODE na 3 sekundy aktivujete nebo deaktivujete zámek klíče. (Při aktivaci zámku kláves jsou všechna tlačítka na ovládacím panelu deaktivována).

4. APLIKACE

Odvlhčování

Jednotka je průběžně odvlhčována a na boku jednotky je připevněna vypouštěcí hadice (vnitřní průměr 12 mm) pro odvod vody.

Najděte přípojku odpadní vody na levé straně a vytáhněte zástrčku vody.

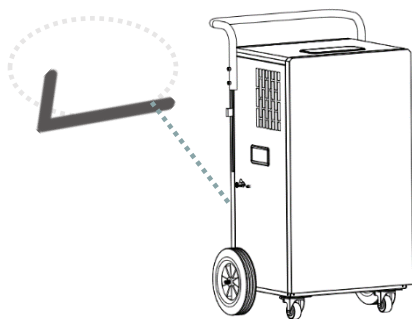

K přípojce odpadní vody připojte odpadní hadici o vnitřním průměru 12 mm.

BE COOL

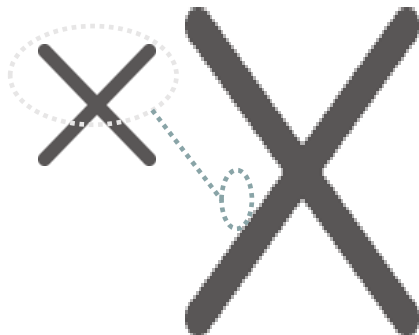

Následující obrázek znázorňuje zapojení průběžného odmlžování.

Upozornění: Před uvedením spotřebiče do provozu se ujistěte, že je vyjmuta zátka na vodu a odpadní hadice je připojena k přípojce odpadní vody. Výška konce vodovodní trubky musí být nejméně 10 cm pod výškou přípojky spotřebiče a hadice musí být hladká a nesmí být zalomená. Dbejte na to, abyste použili sběrnou nádobu s dostatečným objemem, jinak voda nebude správně odtékat.

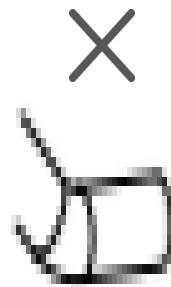
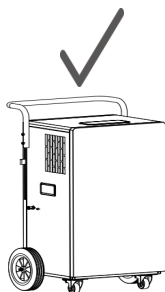

Odvlhčování pomocí vodního čerpadla

Zkontrolujte, zda je vodní zátka těsná a zda není zablokován výstup čerpadla.

BE COOL

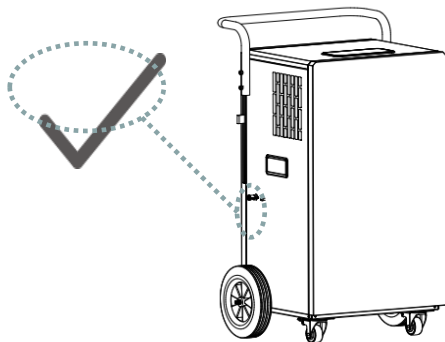

Do přípojky odpadní vody čerpadla zasuňte vodní hadici o vnitřním průměru 5 mm (přístup je možný pod libovolným úhlem).

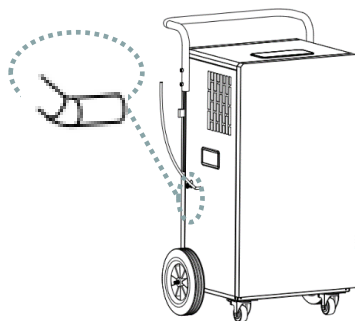

POZNÁMKA

Chcete-li použít funkci čerpadla, musí být čerpadlo předem aktivováno. Stiskněte a podržte tlačítko TIMER po dobu 3 sekund. Jakmile je integrovaná nádoba plná, čerpadlo se automaticky spustí.

5. VYČISTĚTE PRACHOVÝ FILTR

Aby byl zajištěn účinný provoz odvlhčovače, měli byste po každém týdnu provozu vyčistit prachový filtr. Za tímto účelem postupujte podle níže uvedených pokynů:

BE COOL

1. Před čištěním spotřebič vypněte, počkejte několik minut a odpojte jej od elektrické sítě.
2. Vyměte vložený vzduchový filtr.
3. K odstranění prachu nahromaděného na filtru použijte vysavač.
4. Pokud jsou mřížka a filtr velmi znečištěné, namočte filtr do horké vody a několikrát jej propláchněte - teplota vody by však neměla překročit 40 °C. Filtr vyčistěte pomocí vysavače prachu.
5. Po umytí nechte prachový filtr dobře vyschnout a vložte jej zpět do odvlhčovače.

POZNÁMKA

Doporučujeme však čistit filtr podle popisu po každém týdnu provozu, aby jednotka pracovala co nejúčinněji.

POZNÁMKA

Spotřebič nikdy nepoužívejte bez filtru.

6. ČIŠTĚNÍ KRYTU

Před čištěním spotřebič vypněte, počkejte několik minut a odpojte jej od elektrické sítě.

Jednotku čistěte mírně navlhčeným hadříkem a poté ji otřete suchým hadříkem.

- K čištění spotřebiče nikdy nepoužívejte benzín, alkohol nebo rozpouštědla - mohlo by to být nebezpečné.
- Na odvlhčovač nestříkejte insekticidy ani podobné prostředky.

7. AKTIVITY NA ZAČÁTKU/KONCI SEZÓN

AKTIVITY NA KONCI SEZÓN

Vypněte spotřebič a odpojte síťovou zástrčku. Vyčistěte filtr a vraťte jej na místo. Spotřebič zabalte a uložte na chladném a suchém místě.

BE COOL

KONTROLY NA ZAČÁTKU SEZÓNY

Zkontrolujte, zda je napájecí kabel v pořádku a zda je uzemnění funkční. Pečlivě dodržujte instalační a bezpečnostní pokyny.

8. ŘEŠENÍ PROBLÉMŮ

Než se obrátíte na naši zákaznickou linku/servisní středisko, zkontrolujte, zda lze závadu odstranit podle níže uvedených pokynů.

Popisy kódů na displeji

Kód	Popis
P1	Jednotka je v režimu odmrazování
CL	Jednotka je ve stavu sušení
LC	Zařízení je ve funkci uzamčené obrazovky

Stav	Možné příčiny	Řešení
Odvlhčovač neběží	Je síťová zástrčka zapojena?	Zasuňte síťovou zástrčku do zásuvky.
	Je teplota v místnosti nižší než 5 °C nebo vyšší než 32 °C?	Zkontrolujte teplotu v místnosti a vezměte na vědomí, že odvlhčovač lze aktivovat pouze při teplotě 5 °C - 32 °C.
Funkce odvlhčování nefunguje	Je teplota nebo vlhkost v místnosti příliš nízká?	V suchých obdobích se výkon odvlhčování snižuje.
	Jsou výstup a vstup vzduchu zablokovány?	Odstraňte všechny předměty, které blokují výstup a přívod vzduchu.

BE COOL

Žádná cirkulace vzduchu	Je vzduchový filtr ucpaný?	Vyčistěte vzduchový filtr.
Neobvyklé zvuky během provozu	Je stroj nakloněný nebo nestabilní v důsledku nesprávného nastavení?	Odvlhčovač umístěte na stabilní místo.
	Je vzduchový filtr ucpaný?	Vyčistěte vzduchový filtr.
	Je slyšet "dmutí".	Zvuk proudění chladiva je normální
Únik vody	Uvolněné vypouštěcí přípojky	Připojte vypouštěcí hadici
	Ucpaný kanalizační systém	Čištění ucpaných odtoků
Námraza na cívkách	Nízká okolní teplota, ve stavu čekání na rozmrazení	Přístroj je vybaven funkcí automatického odmrazování.
Bliká kontrolka chyby vodního čerpadla	Ucpané tlakové potrubí vodního čerpadla	Kontrola snadnosti pohybu výtlaku čerpadla
	Poškozené vodní čerpadlo	Výměna čerpadla

KÓDY CHYB

E1	Porucha v detekci snímače cívký	Kontaktujte zákaznický servis.
E2	Porucha teplotního čidla	Kontaktujte zákaznický servis.
E6	Ochrana proti fluoru, zastavení kompresoru	Kontaktujte zákaznický servis.

BE COOL

9. TECHNICKÉ ÚDAJE

Technické informace	
Vstupní napětí	220-240V
Frekvence	50Hz
Spotřeba energie	1580 W
Chladivo	R290
Zvukový výkon	65 dB(A)
Rozměr	540 x 800 x 350 mm
Hmotnost	41 kg
Kontaktní adresy pro další informace a servisní linky:	Schuss Home Electronic GmbH Scheringgasse 3, A-1140 Vídeň Tel: +43 (1) 97 0 21 - 0 Servisní linka: +43 (1) 97 0 21 - 544 www.becool.at FB-číslo: 236974 t / FB-soud: Vídeň

BE COOL

ZÁRUKA

S tímto kvalitním výrobkem od společnosti BECOOL jste se rozhodli pro inovaci, trvanlivost a spolehlivost.

Na tento spotřebič BECOOL poskytujeme záruční dobu 2 roky od data nákupu platnou v Rakousku!

Pokud by v rozporu s očekáváním bylo během tohoto období přesto nutné provést na vašem zařízení servisní práce, zaručujeme tímto bezplatnou opravu zařízení (náhradní díly a práce) nebo (podle uvážení společnosti Schuss) výměnu výrobku. Pokud by oprava ani výměna nebyla z ekonomických důvodů možná, vyhrazuje si právo vystavit dobropis v aktuální hodnotě.

V případě klimatizačních jednotek se nejprve obraťte na zákaznickou linku (viz nálepka na jednotce nebo titulní strana návodu k obsluze), v případě ventilátorů se obraťte na svého specializovaného prodejce nebo přímo na nás. Rádi bychom upozornili, že oprava, která nebyla provedena autorizovaným smluvním servisem v Rakousku, okamžitě ukončí platnost této záruky.

Tato záruka se nevztahuje na:

- Oprava nebo výměna dílů v důsledku běžného opotřebení
- Poškození v důsledku nedodržení návodu k obsluze
- Zařízení, která se používají - i jen částečně - ke komerčním účelům.
- zařízení mechanicky poškozené vnějšími vlivy (pád, náraz, rozbití, nesprávné používání atd.), jakož i opotřebení estetického charakteru.
- Zařízení, se kterým bylo nesprávně manipulováno.
- Jednotky, které nebyly otevřeny naším autorizovaným servisem.
- Poškození způsobené v důsledku nesprávně uzavřených ventilů pro vypouštění kondenzátu z klimatizace nebo nesprávně vložené nádržky na vodu.
- Nesplněná očekávání spotřebitelů.
- Škody způsobené vyšší mocí, vodou, bleskem, přepětím.
- Jednotky, u nichž bylo typové označení a/nebo výrobní číslo na jednotce změněno, vymazáno, nečitelné nebo odstraněno.
- Služby mimo naše autorizované servery, náklady na dopravu do autorizovaného servisu nebo k nám a zpět a související rizika.

BE COOL

Výslovně upozorňujeme, že v záruční době bude v případě provozních chyb nebo v případě, že nebyla zjištěna žádná chyba, účtován paušál ve výši 60,- € (indexovaný základ CPI 2010, červen 2015).

Poskytnutí záručního servisu (oprava nebo výměna spotřebiče) neprodlužuje absolutní záruční dobu 2 let od data nákupu.

Dvouletá záruka je platná pouze po předložení dokladu o koupi (musí obsahovat jméno a adresu prodejce a úplné označení přístroje) a příslušného záručního listu, na kterém musí být uveden typ přístroje a výrobní číslo (viditelné na krabici a na zadní nebo spodní straně přístroje)! Bez záručního listu platí pouze zákonná záruka!

Výslovně zdůrazňujeme, že práva ze zákonné záruky nejsou touto zárukou dotčena a zůstávají zachována.

Společnost Schuss Home Electronic GmbH a její zástupci odpovídají za škody pouze v případě hrubé nedbalosti nebo úmyslu. Odpovědnost za ušlý zisk, očekávané, ale neuskutečněné úspory, následné škody a škody z nároků třetích osob je v každém případě vyloučena. Z odpovědnosti za škodu jsou vždy vyloučeny škody na zaznamenaných datech nebo na nich.

Blahopřejeme vám k výběru. Doufáme, že se vám spotřebič BECOOL bude líbit!

Adresa

Schuss Home Electronic GmbH
1140 Vídeň, Scheringgasse 3
Tel.: +43 (0)1/ 970 21

Typové označení:

Sériové číslo:

V případě reklamace musí být tento záruční list předán spolu s přístrojem autorizovanému servisu nebo prodejci, u kterého jste přístroj zakoupili!



Aktuálne návody na obsluhu a ďalšie jazyky

Stiahnite si aktuálne návody na obsluhu v rôznych jazykoch prostredníctvom odkazu www.becool.at/downloads alebo naskenujte zobrazený QR kód. Postupujte podľa pokynov na webovej stránke.



1. UPOZORNENIE A BEZPEČNOSTNÉ UPOZORNENIE



Caution, risk of fire

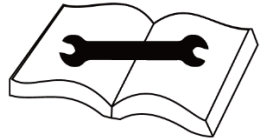

**DÔLEŽITÉ INFORMÁCIE O BEZPEČNOSTI,
UMIESTNENÍ, PLNIACOM PROSTRIEDKU A
ELEKTRICKOM PRIPOJENÍ.**

**Tento spotrebič používajte len v súlade s pokynmi
uvedenými v návode na obsluhu. Akékoľvek iné
použitie, ktoré nie je odporúčané výrobcom, môže mať**

BE COOL

za následok požiar, úraz elektrickým prúdom alebo zranenie osôb.

1. Tento spotrebič je určený len na odvlhčovanie vzduchu v interiéri a nesmie sa používať na iné účely.
2. Odstráňte obal a uistite sa, že jednotka nie je poškodená. V prípade pochybností prístroj nepoužívajte a obráťte sa na servisné stredisko alebo na svojho predajcu.
3. Ak má zariadenie poruchu, vypnite ho a kontaktujte predajcu alebo zákaznícku linku.
4. Ak je napájací kábel poškodený, musí ho vymeniť výrobca alebo autorizované servisné stredisko, aby sa predišlo všetkým možným rizikám.
5. Vždy a len v prípade opráv kontaktujte zákaznícke servisné strediská autorizované výrobcom.
6. Prístup do kancelárií služieb zákazníkom je možný online na [adrese www.becool.at](http://www.becool.at).
7. Pred pripojením k elektrickej sieti musíte skontrolovať, či typ prúdu a sieťové napätie zodpovedajú údajom na typovom štítku prístroja. Prístroj by mal byť nainštalovaný v súlade s príslušnými národnými predpismi o elektroinštalácii.
8. Elektrická zásuvka, do ktorej prístroj pripojíte, nesmie byť poškodená alebo uvoľnená a musí byť vhodná pre požadované prúdové zaťaženie a predovšetkým spoľahlivo uzemnená. V prípade pochybností nechajte elektrickú inštaláciu skontrolovať kvalifikovaným elektrikárom.

BE COOL

9. Nepoužívajte predlžovací kábel, pretože by sa mohol prehriať a spôsobiť požiar.
10. Je zakázané akýmkoľvek spôsobom upravovať alebo meniť vlastnosti tohto spotrebiča a používať len náhradné diely a príslušenstvo odporúčané výrobcom (v opačnom prípade zaniká záruka a záruka).
11. **Deti sa so spotrebičom nesmú hrať.**
12. **Nedovoľte deťom hrať sa s obalom.**
13. **PRI PREHLTNUTÍ MALÝCH ČASTÍ HROZÍ NEBEZPEČENSTVO UDUSENIA!**
14. **Deti mladšie ako 8 rokov a osoby so zníženými fyzickými, mentálnymi, zmyslovými alebo duchovnými schopnosťami alebo s nedostatkom skúseností a znalostí by nemali používať tento spotrebič, pokiaľ im nebol poskytnutý dohľad alebo neboli poučené o používaní spotrebiča bezpečným spôsobom a pokiaľ nerozumejú príslušným nebezpečenstvám.**
15. Zariadenie nepoužívajte bez dozoru. Ak opustíte miestnosť, vždy prístroj vypnite.
16. Sieťový kábel nekrúťte ani neohýbajte. Ak je sieťový kábel poškodený, musí ho vymeniť odborník zo zákazníckeho servisu výrobcu alebo podobného orgánu, aby sa predišlo nebezpečenstvu.
17. Spotrebič nepoužívajte s mokrými rukami.
18. Prístroj nepoužívajte vo vonkajšom prostredí.
19. Jednotku nikdy nezakrývajte.
20. Prístroj nikdy nepoužívajte v miestnostiach, v ktorých sa nachádza plyn, olej alebo síra.

BE COOL

21. Prístroj nepoužívajte v blízkosti vody alebo silných vodných prúdov, napr. v zatopených pivniciach, vedľa bazénov, vaní alebo spŕch. Neumiestňujte spotrebič do vody alebo iných kvapalín.
22. Uistite sa, že do jednotky nevniká voda.
23. Prístroj neumiestňujte v blízkosti zdrojov tepla (napr.: vedľa vykurovacích systémov) a vyhýbajte sa priamemu slnečnému žiareniu.
24. Dodržiavajte minimálnu vzdialenosť 50 cm od horľavých látok (napr. alkohol) alebo tlakových nádob (napr. nádoby so sprejom).
25. Na prístroj neumiestňujte ťažké alebo horúce predmety.
26. Do spotrebiča nevkladajte paličky ani tvrdé predmety, aby nedošlo k poruchám alebo poškodeniu. V prípade anomálií (napr. zápach horenia) spotrebič vypnite a odpojte sieťovú zástrčku.
27. Jednotku umiestnite na stabilný a rovný povrch. Jednotku umiestnite na rovný, otvorený povrch a medzi jednotkou a okolitými predmetmi udržiavajte vzdialenosť aspoň 50 cm.
28. Do jednotky nikdy nevkladajte prsty, perá ani iné predmety a dbajte na to, aby sa nikdy nezablokoval prívod a odvod vzduchu.
29. Pri vkladaní hadice drina ju vždy pevne zatlačte do odvlhčovača.
30. Prevádzková teplota je v rozmedzí od 5 °C do 32 °C.
31. **UPOZORNENIE** Odvlhčovač má funkciu automatického odmrazovania. Ak sa na výparníkovej špirále vytvorí námraza, kompresor sa automaticky vypne, ale chladič

BE COOL

pokračuje v prevádzke, kým sa námraza nerozptýli. Keď sa cievka úplne rozmrazí, kompresor sa automaticky spustí a odvlhčovanie pokračuje.

32. Ak spotrebič nepoužívate, odpojte ho zo zásuvky.
33. Pred odpojením spotrebiča od elektrickej siete ho vždy vypnite.
34. Pri odpojovaní spotrebiča od elektrickej siete neťahajte za sieťový kábel. Ak chcete sieťový kábel odpojiť, vždy ťahajte za zástrčku.
35. Nemanipulujte so zástrčkou mokrými rukami, aby ste predišli úrazu elektrickým prúdom.
36. Ak spotrebič nepoužívate, skladujte ho vo vertikálnej polohe na bezpečnom a suchom mieste mimo dosahu detí a nezakrývajte ho plastovým obalom.
37. Udržujte jednotku v dobrom stave údržbou a čistením jednotky. Ak máte akékoľvek otázky týkajúce sa údržby, môžete sa obrátiť na zákaznícku horúcu linku/servisné stredisko autorizované výrobcom.
38. V blízkosti spotrebiča nepoužívajte insekticídne spreje ani iné horľavé látky.
39. Nepoškriabte vonkajšiu časť zariadenia ostrými predmetmi.
40. Do prístroja nestriekajte olej ani vodu. Spotrebič nečistite vodou, ale iba ho utrite mäkkou, polomáčavou handričkou.
41. Stroj neotierajte chemickými rozpúšťadlami, ako je benzén, benzín, alkohol atď. Ak je stroj veľmi znečistený, použite neutrálny čistiaci prostriedok.
42. Neotáčajte jednotku hore nohami.

BE COOL

ŠPECIFICKÉ INFORMÁCIE O CHLADIVE R290

1. R290 je chladivo v súlade s environmentálnymi špecifikáciami ES.
2. Chladivo je bez zápachu.
3. Spotrebič musí byť nainštalovaný v miestnosti, kde nie sú v prevádzke žiadne zdroje vznietenia (napr.: otvorený oheň, plynové a elektrické spotrebiče v prevádzke s otvoreným zdrojom tepla).
4. Odvlhčovač nesmiete perforovať ani spáliť.
5. Treba dbať na to, aby ste nevítali do chladiaceho okruhu.
6. Nevetrané priestory, v ktorých sa jednotka inštaluje, prevádzkuje alebo skladuje, musia byť konštruované tak, aby nedochádzalo k hromadeniu únikov chladiva. Tým sa zabráni nebezpečenstvu požiaru alebo výbuchu spôsobenému vznietením chladiva elektrickými sporákmi, varičmi alebo inými zdrojmi vznietenia.
7. Prístroj sa musí skladovať tak, aby nemohlo dôjsť k jeho mechanickému poškodeniu.
8. Osoby pracujúce na chladiacom okruhu alebo zasahujúce do chladiaceho okruhu musia byť držiteľmi platného osvedčenia vydaného oprávneným orgánom, ktoré potvrdzuje ich odborné znalosti v oblasti manipulácie s chladivami prostredníctvom hodnotiacej špecifikácie uznávanej priemyselnými združeniami.
9. Opravy sa musia vykonávať v súlade s pokynmi výrobcu jednotky. Opravy a údržba, ktoré si vyžadujú použitie ďalších kvalifikovaných pracovníkov, sa musia vykonávať pod dohľadom kvalifikovanej osoby zodpovednej za manipuláciu s horľavými chladivami.

BE COOL

Recyklácia, likvidácia, vyhlásenie o zhode

	<p><u>RECYKLÁCIA</u></p> <p>Obalové materiály sa dajú recyklovať. Preto sa odporúča vyhadzovať ich do triedeného odpadu.</p>
	<p><u>DISPOZÍCIA</u></p> <p>Symbol "preškrtnutého odpadkového koša" vyžaduje oddelenú likvidáciu odpadu z elektrických a elektronických zariadení (OEEZ). Elektrické a elektronické zariadenia môžu obsahovať nebezpečné a pre životné prostredie nebezpečné látky. Preto ho nevyhadzujte do netriedeného zvyškového odpadu, ale na určené zberné miesto pre odpad z elektrických a elektronických zariadení. Pomôžete tým chrániť zdroje a životné prostredie. Ďalšie informácie vám poskytne váš predajca alebo miestne úrady. Smernica 2012/19/EÚ</p>
	<p><u>VYHLÁSENIE O ZHODE</u></p> <p>Týmto potvrdzujeme, že tento článok je v súlade so základnými požiadavkami, nariadeniami a smernicami EÚ. Podrobné vyhlásenie o zhode si môžete kedykoľvek pozrieť pod nasledujúcim odkazom:</p> <p>https://www.schuss-home.at/downloads</p>

S výnimkou chýb a technických úprav.

BE COOL

2. OPIS ZARIADENIA:

Vpredu:

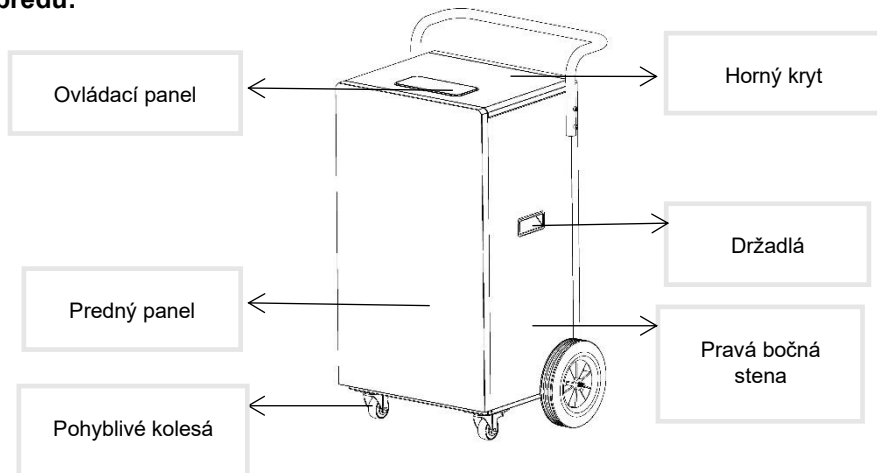

Zadná strana

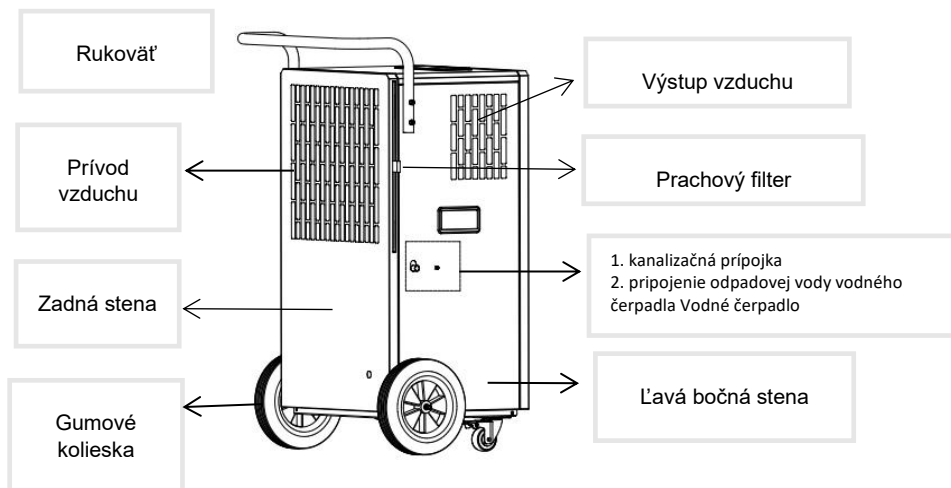

BE COOL

Vloženie filtra

- Vložte filter do zadného krytu tak, aby filter čistil vzduch.
- Filter možno vybrať jeho vytiahnutím, ako je znázornené na obrázku nižšie, a vložiť ho späť do jednotky.

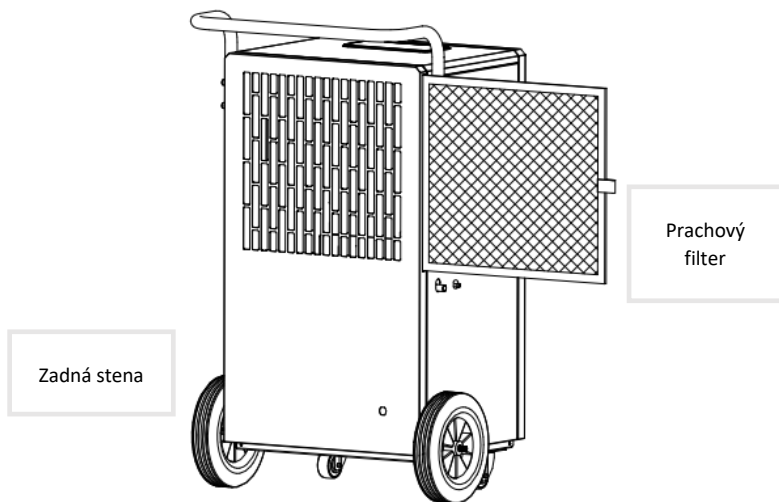

Upevnenie rukoväte

- Upevnite rukoväť k jednotke pomocou priložených skrutiek so šesťhrannou hlavou (ST6 x 45).
- Pripevnite rukoväť a zaskrutkujte štyri skrutky striedavo do štyroch otvorov na ľavej a pravej strane.
- Rukoväť je teraz namontovaná.

BE COOL

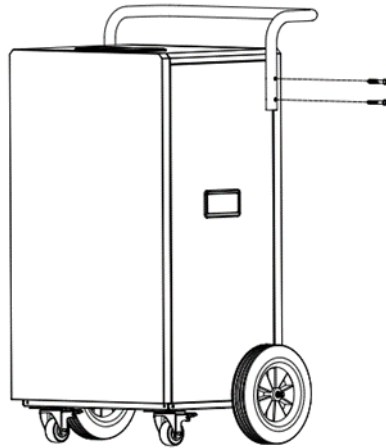

Prepravné valce

Na jednoduchšiu prepravu je zariadenie vybavené transportnými kolieskami. Jednotku umiestnite na rovný a pevný povrch. Vzďalenosť od stien alebo iných objektov musí byť minimálne 50 cm. Pred použitím jednotky sa uistite, že prívod vzduchu aj výstup vzduchu sú bez prekážok a nie sú zablokované. Spotrebič pripojte k uzemnenej zásuvke.

Ovládací panel

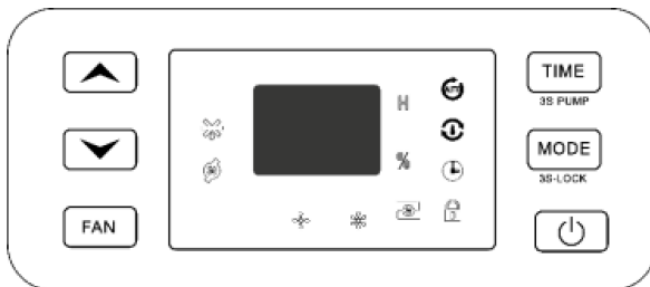

BE COOL

Kontrolky



Aktivovaný program rozmrazovania



Aktivované čerpadlo



nízka rýchlosť



vysoká rýchlosť



Chyba čerpadla



nepretržité odvlhčovanie



automatické odvlhčovanie



Časovač



Detský zámok

Operácia

- **Tlačidlo ON/OFF:**

Stlačením tohto tlačidla zapnete a vypnete jednotku.

- **Tlačidlo MODE :**

V zapnutom stave alebo v časovo riadenom stave môžete pomocou tohto tlačidla voliť medzi prevádzkovými režimami automatického odvlhčovania a nepretržitého odvlhčovania.

Detská poistka:

Stlačením a podržaním **tlačidla MODE** na 3 sekundy aktivujete uzamknutie tlačidla. Opätovným stlačením a podržaním tohto tlačidla na 3 sekundy deaktivujete zámok klávesov.

- **Tlačidlo TIMER:**

Stlačením tohto tlačidla vstúpите do funkcie časovača.

Stlačením a podržaním **tlačidla TIMER** na 3 sekundy aktivujte čerpadlo.

- **Tlačidlo FAN:**

BE COOL

Stlačením tohto tlačidla zmeníte rýchlosť vetra.

- **Tlačidlo UP/DOWN:**

V režime automatického odvlhčovania môžete nastaviť vlhkosť pomocou tlačidla UP/DOWN. Rozsah nastavenia vlhkosti je 30-80 %.

3. FUNKČNÝ OPIS

Nastavenia pre časovo riadené vypnutie

Počas chodu spotrebiča stlačte tlačidlo TIMER, čím vstúpite do nastavenia časovača. Pomocou tlačidla časovača môžete nastaviť čas od 0 do 24 hodín, pričom po každom jeho stlačení sa nastavený čas predĺži o 1 hodinu. Po uplynutí viac ako 24 hodín sa číslo vráti na 0 a cyklus sa spustí znova. Ak tlačidlo časovača nestlačíte do 5 sekúnd, čas sa potvrdí. Po uplynutí nastaveného času sa spotrebič automaticky vypne.

Nastavenia pre časovo riadené zapnutie

Keď je prístroj v pohotovostnom režime, stlačením tlačidla časovača vstúpte do nastavenia časovača. Tlačidlom časovača nastavte požadovaný čas rovnakým spôsobom ako pri vypnutom časovači. Ak tlačidlo časovača do 5 sekúnd po dokončení nastavenia nevyvolá žiadnu akciu, znamená to, že čas je potvrdený.

Režim automatického odvlhčovania

Na aktivovanie automatického odvlhčovania zapnite túto možnosť pomocou tlačidla MODE. Ak je vlhkosť vzduchu v miestnosti $>$ nastavená vlhkosť + 5 %, kompresor sa spustí a ventilátor pracuje na nastavenej rýchlosti vzduchu. Ak je vlhkosť vzduchu v miestnosti $<$ nastavená vlhkosť - 5 %, kompresor sa zastaví a ventilátor pokračuje v chode. Ak je vlhkosť vzduchu v miestnosti medzi nastavenou vlhkosťou + 5 % a nastavenou vlhkosťou - 5 %, celé zariadenie pracuje v pôvodnom prevádzkovom stave. Počiatočná hodnota nastavenej vlhkosti je 50 %.

Poznámka: Pri tomto modeli sa kompresor vypne, keď je vlhkosť v miestnosti nižšia ako -5 % nastavenej vlhkosti, ventilátor pokračuje v prevádzke pri nastavenej rýchlosti prúdenia vzduchu.

BE COOL

Režim nepretržitého odvlhčovania

Pre nepretržité odvlhčovanie aktivujte túto možnosť tlačidlom MODE. Potom sa kompresor spustí bez ohľadu na relatívnu vlhkosť vzduchu v miestnosti, ventilátor štandardne beží na maximálnu rýchlosť a rýchlosť prúdenia vzduchu je možné nastaviť.

Funkcia detského zámku

Stlačením a podržaním tlačidla MODE na 3 sekundy aktivujete alebo deaktivujete zámok kľúča. (Keď je aktivovaný zámok tlačidiel, všetky tlačidlá na ovládacom paneli sú deaktivované).

4. APLIKÁCIA

Odvlhčovanie

Jednotka sa priebežne odvlhčuje a odtoková hadica (s vnútorným priemerom 12 mm) je pripojená k bočnej strane jednotky na odvádzanie vody.

Nájdite prípojku odpadovej vody na ľavej strane a vytiahnite vodnú zátku.

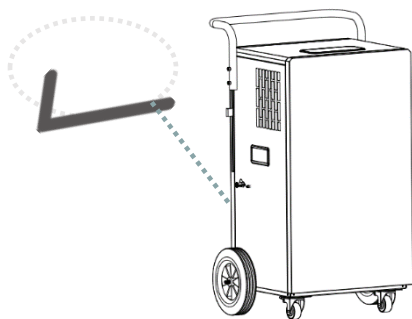

K prípojke odpadovej vody pripojte odpadovú hadicu s vnútorným priemerom 12 mm.

BE COOL

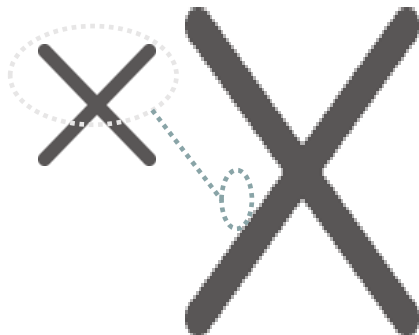

Nasledujúci obrázok znázorňuje pripojenie priebežného odhmlievania.

Upozornenie: Pred uvedením spotrebiča do prevádzky sa uistite, že je vytiahnutá zátka na vodu a odpadová hadica je pripojená k prípojke odpadovej vody. Výška konca vodovodnej hadice musí byť aspoň 10 cm pod výškou prípojky spotrebiča a hadica musí byť hladká a nesmie byť zalomená. Uistite sa, že používate zbernú nádobu s dostatočným objemom, inak voda nebude správne odtekať.

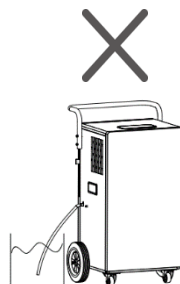
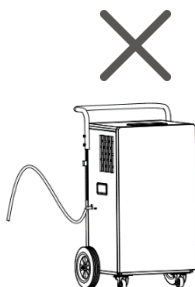
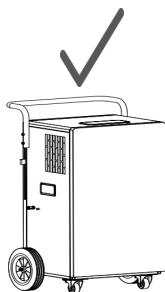

Odvlhčovanie pomocou vodného čerpadla

Skontrolujte, či je vodná zátka tesná a či nie je zablokovaný výstup čerpadla.

BE COOL

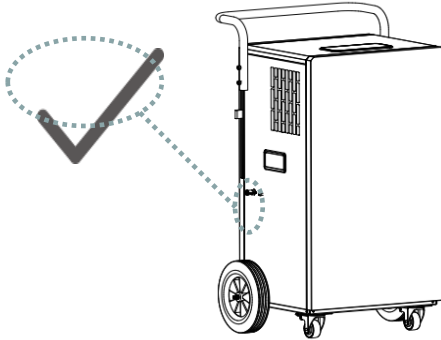

Do prípojky odpadovej vody čerpadla zasuňte vodnú hadicu s vnútorným priemerom 5 mm (prístup je možný pod akýmkoľvek uhlom).

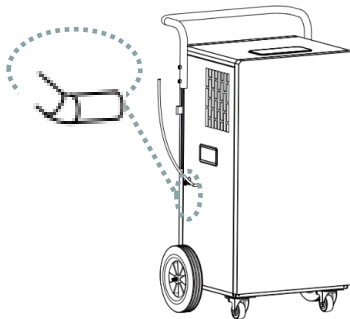

POZNÁMKA

Ak chcete použiť funkciu čerpadla, čerpadlo musí byť vopred aktivované. Stlačte a podržte tlačidlo TIMER na 3 sekundy. Akonáhle je integrovaná nádrž plná, čerpadlo sa automaticky spustí.

5. VYČISTITE PRACHOVÝ FILTER

Na zabezpečenie účinnej prevádzky odvlhčovača by ste mali prachový filter čistiť po každom týždni prevádzky. Na tento účel postupujte podľa nižšie uvedených krokov:

BE COOL

1. Pred čistením spotrebič vypnite, potom počkajte niekoľko minút a odpojte spotrebič od elektrickej siete.
2. Vyberte vložený vzduchový filter.
3. Na odstránenie prachu nahromadeného na filtri použite vysávač.
4. Ak sú mriežka a filter veľmi znečistené, namočte filter do horúcej vody a niekoľkokrát ho opláchnite - teplota vody by však nemala presiahnuť 40 °C. Filter vyčistíte pomocou odsávača prachu.
5. Po umytí nechajte prachový filter dobre vyschnúť a vložte ho späť do odvlhčovača.

POZNÁMKA

Odporúčame však čistiť filter podľa opisu po každom týždni prevádzky, aby jednotka pracovala čo najefektívnejšie.

POZNÁMKA

Spotrebič nikdy nepoužívajte bez filtra.

6. ČISTENIE PUZDRA

Pred čistením spotrebič vypnite, potom počkajte niekoľko minút a odpojte spotrebič od elektrickej siete.

Jednotku čistite mierne vlhkou handričkou a potom ju utrite suchou handričkou.

- Na čistenie spotrebiča nikdy nepoužívajte benzín, alkohol alebo rozpúšťadlá - mohlo by to byť nebezpečné.
- Nestriekajte na odvlhčovač insekticídy ani podobné prostriedky.

7. AKTIVITY NA ZAČIATKU/KONCI SEZÓNY

AKTIVITY NA KONCI SEZÓNY

Vypnite spotrebič a odpojte sieťovú zástrčku. Vyčistite filter a vráťte ho na miesto. Spotrebič zabalte a uložte na chladnom a suchom mieste.

BE COOL

KONTROLY NA ZAČIATKU SEZÓNY

Skontrolujte, či je napájací kábel v poriadku a či je uzemnenie funkčné. Dôkladne dodržiavajte inštaláčne a bezpečnostné pokyny.

8. RIEŠENIE PROBLÉMOV

Pred kontaktovaním našej zákazníckej linky/servisného centra skontrolujte, či je možné poruchu odstrániť podľa nižšie uvedených pokynov.

Popisy kódov na displeji

Kód	Popis
P1	Jednotka je v režime rozmrazovania
CL	Jednotka je v stave sušenia
LC	Zariadenie je vo funkcii uzamknutej obrazovky

Stav	Možné príčiny	Riešenia
Odvlhčovač sa nespustí	Je sieťová zástrčka zapojená?	Zasuňte sieťovú zástrčku do zásuvky.
	Je teplota v miestnosti nižšia ako 5 °C alebo vyššia ako 32 °C?	Skontrolujte teplotu v miestnosti a uvedomte si, že odvlhčovač sa môže aktivovať len pri teplote 5 °C - 32 °C.
Funkcia odvlhčovania nefunguje	Je teplota alebo vlhkosť v miestnosti príliš nízka?	V suchých obdobiach sa výkon odvlhčovania znižuje.
	Sú výstup a vstup vzduchu zablokané?	Odstráňte všetky predmety blokujúce výstup vzduchu a prívod vzduchu.

BE COOL

Žiadna cirkulácia vzduchu	Je vzduchový filter upchatý?	Vyčistite vzduchový filter.
Nezvyčajné zvuky počas prevádzky	Je stroj naklonený alebo nestabilný z dôvodu nesprávneho nastavenia?	Odvlhčovač umiestnite na stabilné miesto.
	Je vzduchový filter upchatý?	Vyčistite vzduchový filter.
	Je počuť "dúchavý" zvuk	Zvuk prúdenia chladiva je normálny
Únik vody	Uvoľnené odtokové prípojky	Pripojte vypúšťaciu hadicu
	Zablokovaný kanalizačný systém	Čistenie upchatej kanalizácie
Námraza na cievkach	Nízka teplota okolia, v stave čakania na rozmrazenie	Zariadenie má funkciu automatického rozmrazovania.
Chybová kontrolka vodného čerpadla bliká	Upchaté tlakové potrubie vodného čerpadla	Kontrola ľahkého pohybu výtláčného potrubia čerpadla
	Poškodené vodné čerpadlo	Výmena čerpadla

KÓDY CHÝB

E1	Porucha v detekcii snímača cievky	Kontaktujte zákaznícky servis.
E2	Porucha snímača teploty	Kontaktujte zákaznícky servis.
E6	Ochrana proti fluóru, zastavenie kompresora	Kontaktujte zákaznícky servis.

BE COOL

9. TECHNICKÉ ÚDAJE

Technické informácie	
Vstupné napätie	220-240V
Frekvencia	50 Hz
Spotreba energie	1580 W
Chladivo	R290
Zvuková sila	65 dB(A)
Rozmer	540 x 800 x 350 mm
Hmotnosť	41 kg
Kontaktné adresy pre ďalšie informácie a linky služieb:	Schuss Home Electronic GmbH Scheringgasse 3, A-1140 Viedeň Tel: +43 (1) 97 0 21 - 0 Servisná linka: +43 (1) 97 0 21 - 544 www.becool.at FB-číslo: 236974 t / FB-súd: Viedeň

BE COOL

ZÁRUKA

S týmto kvalitným výrobkom od spoločnosti BECOOL ste sa rozhodli pre inováciu, odolnosť a spoľahlivosť.

Na tento spotrebič BECOOL poskytujeme záruku 2 roky od dátumu nákupu platnú v Rakúsku!

Ak by počas tohto obdobia bolo napriek očakávaniam potrebné vykonať na vašom zariadení servisné práce, zaručujeme vám týmto bezplatnú opravu zariadenia (náhradné diely a práca) alebo (podľa uváženia spoločnosti Schuss) výmenu výrobku. Ak by oprava ani výmena nebola z ekonomických dôvodov možná, vyhradzuje si právo vystaviť dobropis na aktuálnu hodnotu.

V prípade klimatizačných zariadení sa v prvom kroku obráťte na zákaznícku linku (pozri nálepku na jednotke alebo titulnú stranu návodu na obsluhu), v prípade ventilátorov sa obráťte na svojho špecializovaného predajcu alebo priamo na nás. Radi by sme upozornili, že oprava, ktorá nebola vykonaná v autorizovanom zmluvnom servise v Rakúsku, okamžite ukončí platnosť tejto záruky.

Táto záruka sa nevzťahuje na:

- Oprava alebo výmena dielov z dôvodu bežného opotrebovania
- Poškodenie v dôsledku nedodržania návodu na obsluhu
- Zariadenia, ktoré sa používajú - aj keď len čiastočne - na komerčné účely
- zariadenie mechanicky poškodené vonkajšími vplyvmi (pád, náraz, rozbitie, nesprávne používanie atď.), ako aj opotrebenie estetického charakteru.
- Zariadenie, s ktorým sa nesprávne manipulovalo
- Jednotky, ktoré neboli otvorené v našom autorizovanom servise.
- Poškodenie spôsobené v dôsledku nesprávne uzavretých ventilov na vypúšťanie kondenzátu z klimatizačných zariadení alebo nesprávne vloženého zásobníka na vodu.
- Nesplnené očakávania spotrebiteľov.
- Škody spôsobené vyššou mocou, vodou, bleskom, prepätím.
- Jednotky, ktorých typové označenie a/alebo sériové číslo na jednotke bolo zmenené, vymazané, nečitateľné alebo odstránené.
- Služby mimo našich autorizovaných servisov, náklady na dopravu do autorizovaného servisu alebo k nám a späť a súvisiace riziká.

BE COOL

Výslovne upozorňujeme, že v rámci záručnej lehoty bude v prípade prevádzkových chýb alebo ak nebola zistená žiadna chyba, účtovaný paušál vo výške 60,- € (indexovaný základ CPI 2010, jún 2015).

Poskytnutie záručného servisu (oprava alebo výmena spotrebiča) nepredlžuje absolútnu záručnú dobu 2 rokov od dátumu nákupu.

Dvojiročná záruka platí len po predložení dokladu o kúpe (musí obsahovať meno a adresu predajcu, ako aj úplné označenie prístroja) a príslušného záručného listu, na ktorom musí byť uvedený typ prístroja, ako aj výrobné číslo (viditeľné na krabici a na zadnej alebo spodnej strane prístroja)! Bez záručného listu platí len zákonná záruka! Výslovne zdôrazňujeme, že práva zo zákonnej záruky nie sú touto zárukou dotknuté a zostávajú nezmenené.

Spoločnosť Schuss Home Electronic GmbH a jej zástupcovia zodpovedajú za škody len v prípade hrubej nedbanlivosti alebo úmyslu. Zodpovednosť za ušlý zisk, očakávané, ale nerealizované úspory, následné škody a škody z nárokov tretích osôb je v každom prípade vylúčená. Škody na zaznamenaných údajoch alebo na nich sú vždy vylúčené zo zodpovednosti za škodu.

Gratulujeme vám k výberu. Dúfame, že sa vám bude váš spotrebič BECOOL páčiť!

Adresa

Schuss Home Electronic GmbH
1140 Viedeň, Scheringgasse 3
Tel.: +43 (0)1/ 970 21

Typové označenie:

Sériové číslo:

V prípade reklamácie je potrebné tento záručný list odovzdať spolu s prístrojom autorizovanému servisu alebo predajcovi, u ktorého ste prístroj zakúpili!



Manuale de utilizare actualizate și alte limbi

Descărcați manualele de utilizare actualizate în diferite limbi prin link-ul www.becool.at/downloads sau scanați codul QR afișat. Urmați instrucțiunile de pe site.



1. NOTĂ ȘI AVIZ DE SIGURANȚĂ



Caution, risk of fire

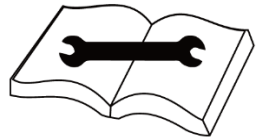

**INFORMAȚII IMPORTANTE PRIVIND SIGURANȚA,
AMPLASAREA, AGENTUL DE UMLERE ȘI
CONEXIUNEA ELECTRICĂ.**

**Utilizați acest aparat numai în conformitate cu
instrucțiunile din instrucțiunile de utilizare. Orice altă**

BE COOL

utilizare nerecomandată de producător poate duce la incendii, electrocutare sau vătămări corporale.

1. Acest aparat este destinat numai pentru dezumidificarea în interior și nu trebuie utilizat în niciun alt scop.
2. Scoateți ambalajul și asigurați-vă că unitatea nu este deteriorată. Dacă aveți îndoieli, nu utilizați unitatea și contactați centrul de service sau distribuitorul dumneavoastră.
3. Dacă aparatul prezintă o defecțiune, opriți-l și contactați dealerul sau linia de asistență telefonică pentru clienți.
4. În cazul în care cablul de alimentare este deteriorat, acesta trebuie înlocuit de către producător sau de către un centru de service autorizat pentru a evita toate riscurile posibile.
5. Pentru orice reparație, adresați-vă întotdeauna și exclusiv centrelor de servicii pentru clienți autorizate de producător.
6. Puteți accesa birourile de servicii pentru clienți online la www.becool.at.
7. Înainte de conectarea la rețeaua electrică, trebuie să verificați dacă tipul de curent și tensiunea de rețea corespund specificațiilor de pe plăcuța de identificare a aparatului. Unitatea trebuie să fie instalată în conformitate cu reglementările naționale relevante privind cablarea.
8. Priza electrică în care conectați aparatul nu trebuie să fie defectă sau slăbită și trebuie să fie adecvată pentru sarcina de curent necesară și, mai presus de toate, să fie legată la pământ în mod fiabil. În caz de îndoieli,

BE COOL

solicitați verificarea instalației electrice de către un electrician calificat.

9. Evitați utilizarea unui prelungitor, deoarece acesta s-ar putea supraîncălzi și ar putea provoca un incendiu.
10. Este interzisă adaptarea sau modificarea în vreun fel a caracteristicilor acestui aparat și utilizarea exclusivă a pieselor de schimb și a accesoriilor recomandate de producător (în caz contrar, garanția și garanția vor fi anulate).
11. Copiii nu trebuie să se joace cu aparatul.
12. Nu lăsați copiii să se joace cu ambalajul.
13. **EXISTĂ PERICOL DE SUFOCARE ÎN CAZUL ÎNGHIȚIRII UNOR PIESE MICI!**
14. **Copiii cu vârsta sub 8 ani și persoanele cu capacități fizice, mentale, senzoriale sau spirituale reduse sau cu lipsă de experiență și cunoștințe nu trebuie să utilizeze acest aparat decât dacă au fost supravegheați sau instruiți cu privire la utilizarea aparatului în condiții de siguranță și dacă au înțeles pericolele implicate.**
15. Nu folosiți aparatul nesupravegheat. Dacă părăsiți încăperea, opriți întotdeauna aparatul.
16. Nu răsuciți și nu îndoiiți cablul de alimentare. În cazul în care cablul de alimentare este deteriorat, acesta trebuie înlocuit de un specialist din cadrul departamentului de asistență pentru clienți al producătorului sau de un organism similar, pentru a evita orice pericol.
17. Nu utilizați aparatul cu mâinile umede.
18. Nu utilizați aparatul în aer liber.

BE COOL

19. Nu acoperiți niciodată unitatea.
20. Nu folosiți niciodată aparatul în încăperi în care sunt prezente gaze, ulei sau sulf.
21. Nu utilizați aparatul în apropierea apei sau a jeturilor puternice de apă, de exemplu în subsoluri inundate, lângă piscine, căzi de baie sau dușuri. Nu introduceți aparatul în apă sau în alte lichide.
22. Asigurați-vă că nu intră apă în unitate.
23. Nu așezați aparatul în apropierea unor surse de căldură (de exemplu: lângă sisteme de încălzire) și evitați lumina directă a soarelui.
24. Păstrați o distanță minimă de cel puțin 50 cm față de substanțele inflamabile (de exemplu, alcool) sau față de recipientele sub presiune (de exemplu, recipientele cu spray).
25. Nu așezați obiecte grele sau fierbinți pe unitate.
26. Nu introduceți bețișoare sau obiecte dure în aparat pentru a evita defecțiuni sau deteriorări. În caz de anomalii (de exemplu, miros de arsură), opriți aparatul și deconectați fișa de alimentare.
27. Așezați aparatul pe o suprafață stabilă și plană. Vă rugăm să așezați aparatul pe o suprafață plană și deschisă și să păstrați o distanță de cel puțin 50 cm între aparat și obiectele din jur.
28. Nu introduceți niciodată degete, pixuri sau alte obiecte în aparat și asigurați-vă că intrarea și ieșirea aerului nu sunt niciodată blocate.
29. Când introduceți furtunul de drina, asigurați-vă întotdeauna că îl apăsați ferm în dezumidificator.

BE COOL

30. Temperatura de funcționare este cuprinsă între 5°C și 32°C.
31. **Vă rugăm să rețineți** Dezumidificatorul are o funcție de dezghețare automată. Dacă se formează îngheț pe serpentina evaporatorului, compresorul se oprește automat, dar răcitorul continuă să funcționeze până când înghețul se disipează. Când serpentina este complet dezghețată, compresorul pornește automat și dezumidificarea continuă.
32. Scoateți aparatul din priză atunci când nu îl utilizați.
33. Opriți întotdeauna aparatul înainte de a-l deconecta de la rețeaua electrică.
34. Nu trageți de cablul de alimentare pentru a deconecta aparatul de la rețeaua electrică. Trageți întotdeauna de ștecher pentru a deconecta cablul de rețea.
35. Nu manipulați fișa cu mâinile umede pentru a evita șocurile electrice.
36. Depozitați aparatul pe verticală într-un loc sigur și uscat, la adăpostul copiilor, atunci când nu îl utilizați și nu acoperiți aparatul cu un ambalaj de plastic.
37. Păstrați aparatul în stare bună prin întreținerea și curățarea acestuia. În cazul în care aveți întrebări privind întreținerea, puteți contacta linia telefonică de asistență pentru clienți/centrul de service autorizat de producător.
38. Nu folosiți spray-uri insecticide sau alte substanțe inflamabile în apropierea aparatului.
39. Nu zgâriați exteriorul aparatului cu obiecte ascuțite.

BE COOL



40. Nu pulverizați ulei sau apă în interiorul aparatului. Nu curățați aparatul cu apă, ci ștergeți-l doar cu o cârpă moale și semiumedă.
41. Nu curățați aparatul cu solvenți chimici, cum ar fi benzenul, benzina, alcoolul etc. Dacă aparatul este foarte murdar, folosiți un detergent neutru.
42. Nu întoarceți unitatea cu susul în jos.

INFORMAȚII SPECIFICE PRIVIND AGENTUL FRIGORIFIC R290

1. R290 este un agent frigorific în conformitate cu specificațiile de mediu ale CE.
2. Agentul frigorific este inodor.
3. Aparatul trebuie să fie instalat într-o încăpere în care nu există surse de aprindere în funcțiune (de exemplu: foc deschis, aparate electrice și cu gaz în funcțiune cu o sursă de căldură deschisă).
4. Nu trebuie să perforați sau să ardeți dezumidificatorul.
5. Trebuie să aveți grijă să nu găuriți în circuitul de răcire.
6. Spațiile neventilate în care unitatea este instalată, exploatată sau depozitată trebuie construite astfel încât să nu se acumuleze eventualele scurgeri de agent frigorific. Astfel se previn riscurile de incendiu sau de explozie cauzate de aprinderea agentului frigorific de către aragazuri electrice, aragazuri sau alte surse de aprindere.
7. Unitatea trebuie depozitată astfel încât să nu se producă nicio deteriorare mecanică.
8. Persoanele care lucrează sau intervin într-un circuit de refrigerare trebuie să dețină un certificat valabil, eliberat de o autoritate autorizată, care să le ateste expertiza în manipularea agenților frigorifici prin intermediul unui caiet de sarcini de evaluare recunoscut de asociațiile industriale.
9. Lucrările de reparații trebuie efectuate în conformitate cu instrucțiunile furnizate de producătorul unității. Operațiunile de reparare și întreținere care necesită utilizarea de personal calificat suplimentar trebuie efectuate sub supravegherea persoanei calificate responsabile pentru manipularea agenților frigorifici inflamabili.

BE COOL

Reciclare, eliminare, declarație de conformitate

	<p><u>RECICLARE</u></p> <p>Materialele de ambalare pot fi reciclate. Prin urmare, se recomandă să le aruncați în deșeurile sortate.</p>
	<p><u>DISPOZIȚIE</u></p> <p>Simbolul "coș de gunoi barat" impune eliminarea separată a deșeurilor de echipamente electrice și electronice (DEEE). Echipamentele electrice și electronice pot conține substanțe periculoase și periculoase pentru mediu. Prin urmare, nu le aruncați în deșeurile reziduale nesortate, ci la un punct de colectare desemnat pentru deșeuri de echipamente electrice și electronice. Procedând astfel, veți contribui la protejarea resurselor și a mediului. Pentru mai multe informații, vă rugăm să contactați dealerul dumneavoastră sau autoritățile locale. Directiva 2012/19/UE</p>
	<p><u>DECLARAȚIE DE CONFORMITATE</u></p> <p>Prin prezenta confirmăm că acest articol este în conformitate cu cerințele, regulamentele și directivele de bază ale UE. Puteți vizualiza declarația de conformitate detaliată în orice moment la următorul link:</p> <p>https://www.schuss-home.at/downloads</p>

Cu excepția erorilor și a modificărilor tehnice.

BE COOL

2. DESCRIEREA DISPOZITIVULUI:

Față:

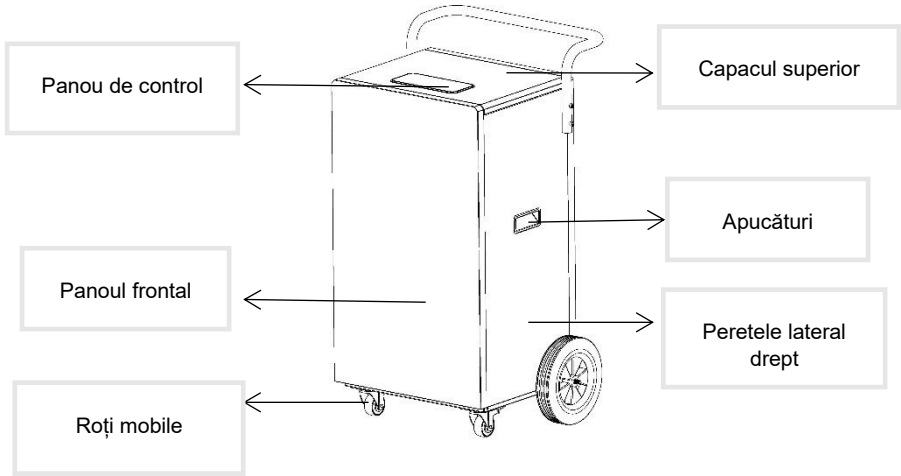

Partea din spate

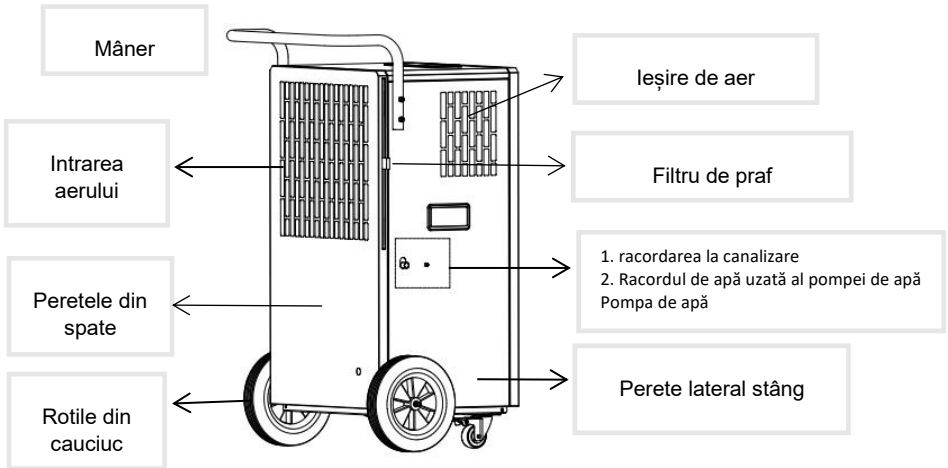

BE COOL

Introducerea filtrului

- Introduceți filtrul în carcasa din spate astfel încât filtrul să curețe aerul.
- Filtrul poate fi îndepărtat trăgând de el așa cum se arată în ilustrația de mai jos și introdus înapoi în unitate.

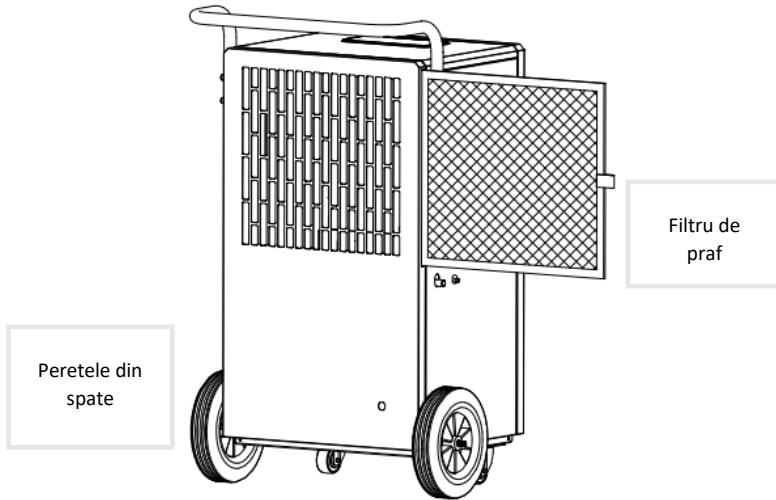

Fixarea mânerului

- Fixați mânerul pe unitate cu ajutorul șuruburilor cu hexagon incluse (ST6 x 45).
- Fixați mânerul și înșurubați cele patru șuruburi alternativ în cele patru orificii de pe partea stângă și dreaptă.
- Mânerul este acum montat.

BE COOL

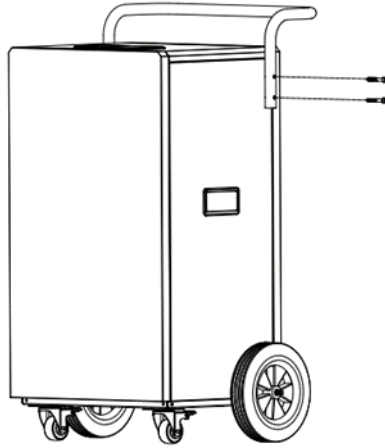

Role de transport





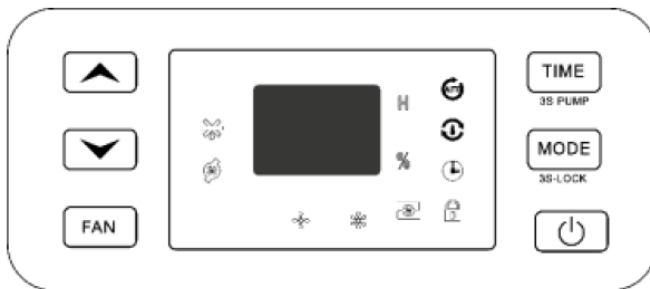



Pentru un transport mai ușor, unitatea este echipată cu roți de transport. Așezați unitatea pe o suprafață plană și solidă. Distanța față de pereți sau alte obiecte trebuie să fie de cel puțin 50 cm. Înainte de a utiliza unitatea, asigurați-vă că atât intrarea cât și ieșirea de aer sunt libere de obstacole și nu sunt blocate. Conectați aparatul la o priză cu împământare.

Panou de control



BE COOL

Indicatoare luminoase

	Program de dezghețare activat
	Pompă activată
	viteză redusă
	viteză mare
	Eroare de pompare
	dezumidificare continuă
	dezumidificare automată
	Cronometru
	Blocaj pentru copii

Operațiunea

- **Butonul ON/OFF:**
Apăsați acest buton pentru a porni și opri aparatul.
- **Butonul MODE :**
În starea pornit sau în starea controlată în timp, puteți utiliza acest buton pentru a selecta între modurile de funcționare dezumidificare automată și dezumidificare continuă.
Încuietoare de siguranță pentru copii:
Apăsați și mențineți apăsat **butonul MODE timp de 3 secunde** pentru a activa blocarea cheii. Țineți apăsat din nou acest buton timp de 3 secunde pentru a dezactiva blocarea cheii.
- **Butonul TIMER:**
Apăsați acest buton pentru a intra în funcția de temporizare.
Apăsați și mențineți apăsat **butonul TIMER timp de 3 secunde** pentru a activa pompa.

BE COOL

- **Butonul FAN:**

Apăsați acest buton pentru a modifica viteza vântului.

- **Tasta UP/DOWN:**

În modul de dezumidificare automată, puteți seta umiditatea cu tasta UP/DOWN. Intervalul de setare a umidității este de 30-80%.

3. DESCRIEREA FUNCȚIONALĂ

Setări pentru deconectarea controlată în funcție de timp

În timp ce aparatul este în funcțiune, apăsați butonul TIMER pentru a intra în setarea temporizatorului. Cu ajutorul butonului timer puteți seta timpul de la 0 la 24 de ore, de fiecare dată când îl apăsați, timpul setat crește cu 1 oră. După mai mult de 24 de ore, numărul revine la 0 și ciclul începe din nou. Dacă butonul de temporizare nu este apăsat în decurs de 5 secunde, timpul este confirmat. Odată ce timpul setat s-a scurs, aparatul se oprește automat.

Setări pentru pornirea controlată în funcție de timp

În timp ce aparatul este în standby, apăsați butonul de temporizare pentru a intra în setarea temporizatorului. Setări durată dorită a temporizatorului cu ajutorul butonului de temporizare în același mod ca atunci când temporizatorul este oprit. Dacă butonul de temporizare nu declanșează nicio acțiune în termen de 5 secunde după finalizarea setării, înseamnă că timpul este confirmat.

Mod de dezumidificare automată

Pentru a activa dezumidificarea automată, activați opțiunea folosind butonul MODE. Dacă umiditatea din încăperea este $>$ umiditatea setată + 5%, compresorul pornește, iar ventilatorul funcționează la viteza de aer setată. Dacă umiditatea din încăperea este $<$ umiditatea setată - 5%, compresorul se oprește, iar ventilatorul continuă să funcționeze. Dacă umiditatea din încăperea este între umiditatea setată + 5% și umiditatea setată - 5%, întregul aparat funcționează în starea sa inițială de funcționare. Valoarea inițială a umidității setate este 50%.

BE COOL

Notă: La acest model, compresorul se oprește atunci când umiditatea camerei este mai mică de -5% din umiditatea setată, ventilatorul continuă să funcționeze la viteza de aer setată.

Modul de dezumidificare continuă

Pentru dezumidificare continuă, activați această opțiune cu ajutorul butonului MODE. Apoi, compresorul pornește indiferent de umiditatea relativă din încăpere, ventilatorul funcționează implicit la viteza maximă, iar viteza aerului poate fi reglată.

Funcția de blocare pentru copii

Apăsați și mențineți apăsat butonul MODE timp de 3 secunde pentru a activa sau dezactiva blocarea cheii. (Toate butoanele de pe panoul de comandă sunt dezactivate atunci când este activată blocarea tastelor).

4. APLICAȚIA

Dezumidificare

Unitatea este dezumidificată în permanență, iar furtunul de scurgere (cu diametrul interior de 12 mm) este atașat la partea laterală a unității pentru a evacua apa.

Localizați racordul de apă reziduală din partea stângă și scoateți fișa de apă.

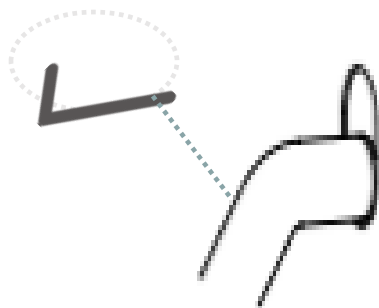

Conectați un furtun de apă uzată cu un diametru interior de 12 mm la racordul de apă uzată.

BE COOL

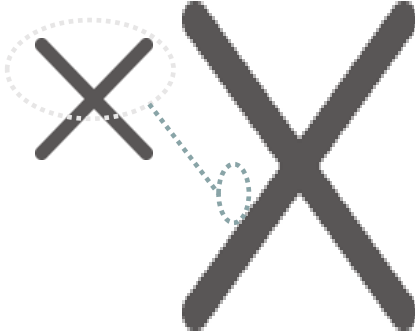

Următoarea imagine ilustrează conectarea unei dezaburiri continue.

Notă: Înainte de a pune în funcțiune aparatul, asigurați-vă că fișa de apă este scoasă și că furtunul de apă uzată este conectat la racordul de apă uzată. Înălțimea capătului țevii de apă trebuie să fie cu cel puțin 10 cm sub înălțimea racordului aparatului, iar furtunul trebuie să fie neted și să nu fie îndoit. Asigurați-vă că utilizați un recipient colector cu volum suficient, altfel apa nu se va scurge corespunzător.

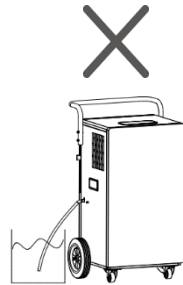
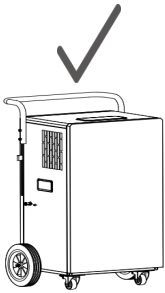

Dezumidificare cu pompa de apă

Verificați dacă bușonul de apă este strâns și dacă ieșirea pompei nu este blocată.

BE COOL

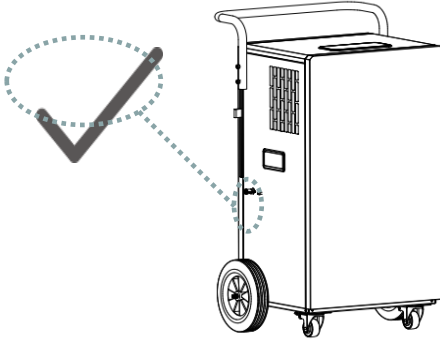

Introduceți un furtun de apă cu un diametru intern de 5 mm în racordul de apă uzată al pompei (accesul este posibil din orice unghi).

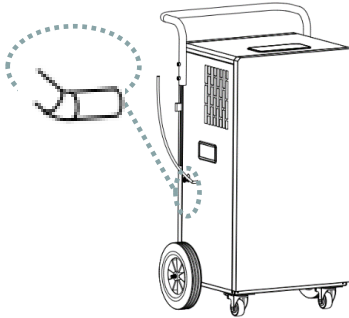

NOTĂ

Pentru a utiliza funcția de pompare, pompa trebuie să fie activată în prealabil. Apăsăți și mențineți apăsat butonul TIMER timp de 3 secunde. De îndată ce rezervorul integrat este plin, pompa pornește automat.

5. CURĂȚAȚI FILTRUL DE PRAF

Pentru a asigura funcționarea eficientă a dezumidicatorului, trebuie să curățați filtrul de praf după fiecare săptămână de funcționare. Pentru a face acest lucru, vă rugăm să urmați pașii de mai jos:

BE COOL

1. Opriți aparatul înainte de curățare, apoi așteptați câteva minute și scoateți aparatul din priză pentru a-l deconecta de la rețea.
2. Îndepărtați filtrul de aer introdus.
3. Pentru a îndepărta praful acumulat pe filtru, folosiți un aspirator.
4. Dacă grila și filtrul sunt foarte murdare, înmuițați filtrul în apă fierbinte și clătiți-l de mai multe ori - dar temperatura apei nu trebuie să depășească 40°C. Curățați filtrul cu un aspirator de praf.
5. După spălare, lăsați filtrul de praf să se usuce bine și puneți-l din nou în dezumidificator.

NOTĂ

Cu toate acestea, vă recomandăm să curățați filtrul așa cum este descris după fiecare săptămână de funcționare, astfel încât unitatea să funcționeze cât mai eficient posibil.

NOTĂ

Nu utilizați niciodată aparatul fără filtru.

6. CURĂȚAREA CARCASEI

Opriți aparatul înainte de curățare, apoi așteptați câteva minute și scoateți aparatul din priză pentru a-l deconecta de la rețea.

Curățați unitatea cu o cârpă moderat umedă și apoi ștergeți-o cu o cârpă uscată.

- Nu folosiți niciodată benzină, alcool sau solvenți pentru a curăța aparatul - acest lucru poate fi periculos.
- Nu pulverizați insecticide sau agenți similari pe dezumidificator.

7. ACTIVITĂȚI LA ÎNCEPUTUL/FINALUL SEZONULUI

ACTIVITĂȚI DE SFÂRȘIT DE SEZON

Opriți aparatul și deconectați ștecherul de la rețea. Curățați filtrul și puneți-l la loc. Împachetați aparatul și depozitați-l într-un loc răcoros și uscat.

BE COOL

CONTROALE LA ÎNCEPUTUL SEZONULUI

Verificați dacă cablul de alimentare este în ordine și dacă împământarea este funcțională. Respectați cu atenție instrucțiunile de instalare și de siguranță.

8. REMEDIEREA PROBLEMELOR

Înainte de a contacta linia de asistență telefonică pentru clienți/centrul de service, vă rugăm să verificați dacă defecțiunea poate fi remediată folosind instrucțiunile de mai jos.

Descrieri ale codurilor pe afișaj

Cod	Descriere
P1	Unitatea este în modul de dezghețare
CL	Unitatea se află în stare de uscare
LC	Mașina se află în funcția de blocare a ecranului

Stare	Cauze posibile	Soluții
Dezumidificatorul nu funcționează	Ștecherul de rețea este conectat la priză?	Introduceți ștecherul de alimentare în priză.
	Temperatura camerei este sub 5°C sau peste 32°C?	Vă rugăm să verificați temperatura camerei și să rețineți că dezumidificatorul poate fi activat numai între 5°C și 32°C.
Funcția de dezumidificare nu funcționează	Este temperatura sau umiditatea din cameră prea scăzută?	În sezoanele secetoase, performanța de dezumidificare este redusă.

BE COOL

	Sunt blocate ieșirea și intrarea de aer?	Îndepărtați toate obiectele care blochează ieșirea și intrarea de aer.
Nu există circulație a aerului	Este înfundat filtrul de aer?	Curățați filtrul de aer.
Zgomote neobișnuite în timpul funcționării	Este mașina înclinată sau instabilă din cauza unei montări necorespunzătoare?	Vă rugăm să așezați dezumidificatorul într-un loc stabil.
	Este înfundat filtrul de aer?	Curățați filtrul de aer.
	Se poate auzi un sunet de "pufnitură".	Sunetul fluxului de agent frigorific este normal
Scurgeri de apă	Conexiuni de scurgere slăbite	Conectați furtunul de scurgere
	Sistem de canalizare blocate	Curățarea canalizărilor blocate
Îngheț pe bobine	Temperatură ambientă scăzută, în curs de dezghețare	Aparatul are o funcție de dezghețare automată.
Lumina de eroare a pompei de apă clipește	Conducta de presiune a pompei de apă înfundată	Verificarea ușurinței de deplasare a pompei
	Pompă de apă deteriorată	Înlocuirea pompei

BE COOL

CODURI DE ERORI

E1	Defecțiuni în detectarea senzorului de bobină	Contactați serviciul clienți.
E2	Defecțiune a senzorului de temperatură	Contactați serviciul clienți.
E6	Protecția împotriva fluorurilor, oprirea compresorului	Contactați serviciul pentru clienți.

9. DATE TEHNICE

Informații tehnice	
Tensiunea de intrare	220-240V
Frecvență	50Hz
Consumul de energie	1580 W
Agent frigorific	R290
Puterea sunetului	65dB(A)
Dimensiune	540 x 800 x 350 mm
Greutate	41 kg
Adrese de contact pentru informații suplimentare și linia de servicii:	Schuss Home Electronic GmbH Scheringgasse 3, A-1140 Viena Tel: +43 (1) 97 0 21 - 0 Linia de servicii: +43 (1) 97 0 21 - 544 www.becool.at FB-Nr: 236974 t / FB-Tribunal: Viena

BE COOL

GARANȚIE

Cu acest produs de calitate de la BECOOL, ați luat o decizie pentru inovație, durabilitate și fiabilitate.

Pentru acest aparat BECOOL acordăm o perioadă de garanție de 2 ani de la data cumpărării, valabilă în Austria!

În cazul în care, contrar așteptărilor, ar trebui totuși să fie necesare lucrări de service la dispozitivul dumneavoastră în această perioadă, vă garantăm prin prezenta repararea gratuită a dispozitivului (piese de schimb și manoperă) sau (la discreția Schuss) schimbarea produsului. În cazul în care, din motive economice, nu este posibilă nici repararea, nici schimbul, ne rezervăm dreptul de a emite o notă de credit pentru valoarea curentă.

În cazul aparatelor de aer condiționat, vă rugăm să contactați în primul rând linia de asistență telefonică pentru clienți (a se vedea autocolantul de pe aparat sau pagina de gardă a instrucțiunilor de utilizare), în cazul ventilatoarelor, vă rugăm să vă adresați distribuitorului dumneavoastră specializat sau direct nouă. Dorim să subliniem faptul că lucrările de reparații care nu au fost efectuate de către atelierul contractual autorizat din Austria vor înceta imediat valabilitatea acestei garanții.

Această garanție nu acoperă:

- Repararea sau înlocuirea pieselor din cauza uzurii normale
- Daune datorate nerespectării instrucțiunilor de utilizare
- Dispozitive care sunt utilizate - chiar și numai parțial - în scopuri comerciale
- echipamente deteriorate mecanic prin influență externă (cădere, impact, rupere, utilizare necorespunzătoare etc.), precum și uzura de natură estetică.
- Echipament care a fost manipulat necorespunzător
- Unități care nu au fost deschise de către atelierul nostru de service autorizat.
- Deteriorări cauzate ca urmare a supapelor de scurgere a condensului de la aparatele de aer condiționat închise necorespunzător sau a rezervorului de apă introdus necorespunzător.
- Așteptările consumatorilor nu au fost îndeplinite.
- Daune cauzate de forță majoră, apă, trăsnet, supratensiune.
- Unități în cazul în care denumirea tipului și/sau numărul de serie de pe unitate a fost modificat, șters, făcut ilizibil sau îndepărtat.
- Serviciile în afara atelierelor noastre autorizate, costurile de transport până la un atelier autorizat sau până la noi și înapoi, precum și riscurile asociate.

BE COOL

Menționăm în mod expres că, în perioada de garanție, în cazul unor erori de funcționare sau în cazul în care nu a fost detectată nicio eroare, se va percepe o sumă forfetară de 60,- EUR (indexată pe baza IPC 2010, iunie 2015).

Furnizarea serviciului de garanție (repararea sau înlocuirea aparatului) nu prelungește perioada de garanție absolută de 2 ani de la data achiziției.

Garanția de 2 ani este valabilă numai la prezentarea chitanței de achiziție (trebuie să conțină numele și adresa distribuitorului, precum și denumirea completă a aparatului) și a certificatului de garanție corespunzător, pe care trebuie să fie notat tipul de aparat, precum și numărul de serie (vizibil pe cutie și pe partea din spate sau de jos a aparatului)! Fără certificatul de garanție, se aplică doar garanția legală!

Atragem atenția în mod expres asupra faptului că drepturile de garanție legală nu sunt afectate de această garanție și rămân neschimbate.

Schuss Home Electronic GmbH și agenții săi indirecti sunt răspunzători pentru daune numai în caz de neglijență gravă sau intenție. Răspunderea pentru pierderi de profit, economii așteptate, dar nerealizate, daune indirecte și daune rezultate din pretenții ale terților este exclusă în orice caz. Deteriorările aduse datelor înregistrate sau ale acestora sunt întotdeauna excluse din răspunderea pentru daune.

Felicitări pentru alegerea dumneavoastră. Sperăm să vă bucurați de aparatul dumneavoastră BECOOL!

Adresa

Schuss Home Electronic GmbH
1140 Viena, Scheringgasse 3
Tel.: +43 (0)1/ 970 21

Denumire de tip:

Număr de serie:

În cazul unei cereri de garanție, acest certificat de garanție trebuie predat împreună cu aparatul la atelierul de service autorizat sau la dealerul de la care ați achiziționat aparatul!

BE COOL

EN



Current manuals and additional languages

Download current manuals in various languages via the link www.becool.at/downloads or scan the displayed QR code. Follow the instructions on the website.



1. NOTICE AND SAFETY INSTRUCTION



Caution, risk of fire

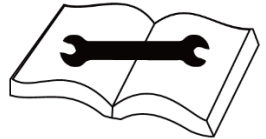

IMPORTANT INFORMATION ON SAFETY, LOCATION, FILLING AGENT AND ELECTRICAL CONNECTION.

Only use this appliance in accordance with the guidelines in the operating instructions. Any other use not recommended by the manufacturer could result in fire, electric shock or personal injury.

BE COOL

1. This appliance is intended for indoor dehumidification only and must not be used for any other purpose.
2. Remove the packaging and make sure that the unit is not damaged. If in doubt, do not use the appliance and contact the service centre or your dealer.
3. If the unit has a defect, switch it off and contact your dealer or the customer hotline.
4. If the power supply cable is damaged, it must be replaced by the manufacturer or an authorised service centre in order to avoid all possible risks.
5. Always and only contact service centres authorised by the manufacturer for any repairs.
6. You can find the service centres online at www.becool.at
7. Before connecting the appliance to the mains, check that the type of current and mains voltage correspond to the specifications on the appliance rating plate. The appliance should be installed in accordance with the relevant national wiring regulations.
8. The electrical socket in which you connect the unit must not be defective or loose and must be suitable for the required current load and, above all, reliably earthed. If in doubt, have your electrical installation checked by a qualified electrician.
9. Avoid using an extension cord as it could overheat and cause a fire.
10. It is forbidden to adapt or modify the characteristics of this appliance in any way and use only spare parts and accessories recommended by the manufacturer. **(Non-**

BE COOL

compliance will result in the loss of the guarantee and warranty)

11. Do not allow children to play with the appliance.
12. Do not allow children to play with the packaging.
13. **THERE IS A RISK OF SUFFOCATION IF SMALL PARTS ARE SWALLOWED!**
14. **Children under the age of 8 and persons with reduced physical, mental, sensory or spiritual capabilities or lack of experience and knowledge should not use this appliance unless they have been given supervision or instruction concerning use of the appliance in a safe way and understand the hazards involved.**
15. Do not leave the appliance unattended. If you leave the room, always switch off the appliance.
16. Do not twist or bend the power cord. If the mains cable is damaged, it must be replaced by a specialist from the manufacturer's customer service department or similar in order to avoid danger.
17. Do not use the appliance with wet hands.
18. Do not use the appliance outdoors.
19. Never cover the appliance.
20. Do not operate the appliance in areas where gas, oil or sulphur are present.
21. Do not use the appliance near water or strong jets of water, e.g. in flooded basements, next to swimming pools, bathtubs or showers. Do not place the appliance in water or other liquids.
22. Make sure that no water enters the unit.

BE COOL

23. Do not place the appliance near heat sources (e.g.: next to heating systems) and avoid direct sunlight.
24. Keep a minimum distance of at least 50 cm from flammable substances (e.g. alcohol) or pressurised vessels (e.g. spray containers).
25. Do not place heavy or hot objects on the appliance.
26. Do not place sticks or hard objects in the appliance to avoid faults or damage. In case of any abnormality (e.g. burning smell), switch off the appliance and unplug the power cord.
27. Place the appliance on a stable and level surface. Please place the appliance on a flat, open surface and keep a distance of at least 50 cm between the appliance and surrounding objects.
28. Never insert fingers, pins or other objects into the unit and make sure that the air inlet and outlet are never blocked.
29. When inserting the drip hose, always make sure to press it firmly into the dehumidifier.
30. The operating temperature is between 5°C and 32°C.
31. **PLEASE NOTE** The dehumidifier has an automatic defrost function. If frost forms on the evaporator coil, the compressor switches off automatically, but the cooler continues to run until the frost dissipates. When the coil is completely thawed, the compressor starts automatically and dehumidification continues.
32. Unplug the appliance when not in use.
33. Always switch off the appliance before unplugging it from the mains.

BE COOL

34. Do not pull the power cord to disconnect the appliance from the mains. Always pull the plug to unplug the mains cable.
35. Do not handle the plug with wet hands to avoid electric shock.
36. Store the appliance vertically in a safe, dry place out of reach of children when not in use and do not cover the appliance with plastic packaging.
37. Keep the appliance in good condition by maintaining and cleaning the appliance. If you have any questions about maintenance, you can contact the customer hotline/service centre authorised by the manufacturer.
38. Do not use insecticide sprays or other flammable substances near the unit.
39. Do not scratch the exterior of the appliance with sharp objects.
40. Do not spray oil or water into the unit. Do not clean the unit with water, but only wipe it with a soft, semi-moist cloth.
41. Do not wipe the machine with chemical solvents such as benzene, petrol, alcohol, etc. If the machine is very dirty, use a neutral cleaner.
42. Do not turn the machine upside down.



BE COOL

SPECIFIC INFORMATION ON REFRIGERANT R290

1. R290 is a refrigerant according to the EC environmental guidelines.
2. The refrigerant is odorless.
3. The appliance should be installed in a room where there are no ignition sources in operation (e.g.: open fire, gas and electrical appliances in operation with open heat source)
4. Do not perforate or burn the air conditioner.
5. Make sure that the cooling circuit is not drilled.
6. Non-ventilated rooms in which the appliance is installed, operated or stored must be designed in such a way that any loss of refrigerant does not build up. This avoids the risk of fire or explosion caused by ignition of the refrigerant caused by electric ovens, cookers or other sources of ignition. The device must be stored in such a way that no mechanical damage can occur.
7. Persons operating or intervening on a refrigeration circuit shall be in possession of a valid certificate issued by an authorized authority certifying their expertise in the handling of refrigerants by a rating specification recognized by the industry associations.
8. The repair work must be carried out according to the instructions of the manufacturer of the device. Repair and maintenance operations that require the use of additional specialist personnel are to be carried out under the supervision of a specialist who is responsible for the handling of flammable refrigerants.

BE COOL

Recycling, Disposal, Declaration of conformity

	<p><u>RECYCLING</u></p> <p>The packaging materials can be recycled. Therefore, it is recommended to dispose of them in sorted waste.</p>
	<p><u>DISPOSAL</u></p> <p>The symbol "crossed-out dustbin" requires the separate disposal of waste electrical and electronic equipment (WEEE). Electrical and electronic equipment may contain hazardous and environmentally dangerous substances. Therefore, do not dispose of this in unsorted residual waste, but at a designated collection point for waste electrical and electronic equipment. By doing so, you will help to protect resources and the environment. For more information, please contact your dealer or local authorities. Directive 2012/19/EU</p>
	<p><u>DECLARATION OF CONFORMITY</u></p> <p>We hereby confirm that this article complies with the basic requirements, regulations and directives of the EU. You can view the detailed declaration of conformity at any time under the following link:</p> <p>https://www.schuss-home.at/downloads</p>

Errors and technical modifications excepted.

BE COOL

2. DESCRIPTION OF THE DEVICE:

Front

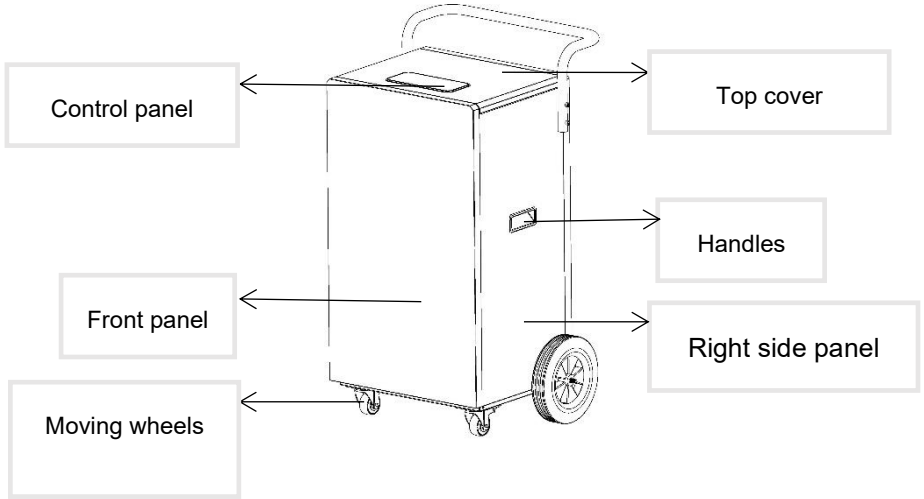

Back side

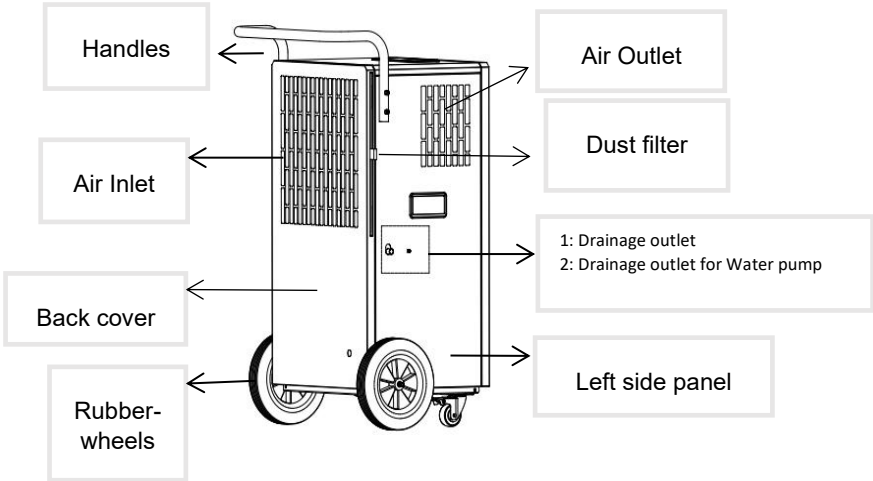

BE COOL

Insert the filter

- Insert the filter into the rear housing so that the filter cleans the air.
- The filter can be removed by pulling it as shown in the illustration below and inserted back into the unit.

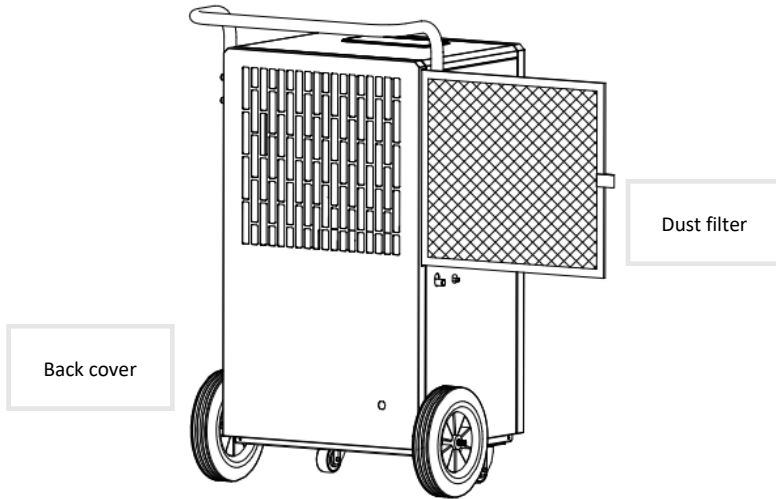

Handle mounting

- Secure the handles to the unit with the enclosed hexagon socket screws (ST6 x 45).
- Fix the handle and screw the four screws alternately into the four holes on the left and right side.
- The handle is now mounted.

BE COOL

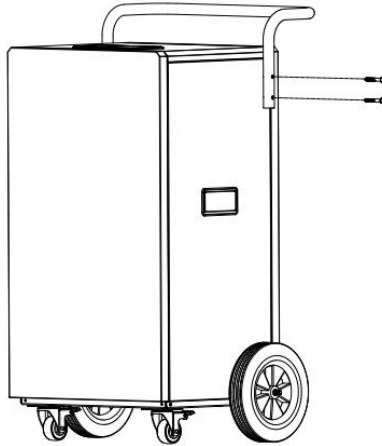

Transport wheels





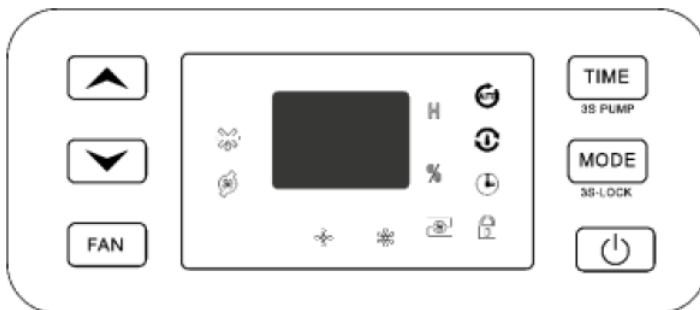



For easier transport, the unit is equipped with transport wheels. Place the unit on a level and firm surface. The distance to walls or other objects must be at least 50 cm. Before using the unit, make sure that both the air inlet and the air outlet are free of obstacles and not blocked. Connect the appliance to an earthed socket.

Control panel



BE COOL

Control indicators

	defrost program activate
	pump activate
	low speed
	high speed
	pump error
	continuous dehumidification
	auto dehumidification
	Timer
	children lock

Operation

- **ON/OFF-Button:**
Press this button to turn the device on and off.
- **MODE-Button:**
In the turn-on state or in the timed state, you can use this key to select between the automatic dehumidification and continuous dehumidification operating modes.
- **Child lock:**
Press and hold the MODE button for 3 seconds to activate the key lock. Hold this button again for 3 seconds
- **TIMER-Button:**
Press this button to enter the timer function.
Press and hold the MODE button for 3 seconds to activate the pump.
- **FAN-Button:**

BE COOL

Press this button to change the fan speed, you can choose between a high or low speed.

- **UP/DOWN-Button:**

In the automatic dehumidification mode, you can set the humidity with the UP/DOWN key. The setting range for the humidity is 30-80%.

3. FUNCTIONAL DESCRIPTION

Setting for automatic switching off

While the device is running, press the TIMER-Button to enter the timer setting. With the timer-button you can set the time from 0 to 24 hours, each time you press it, the set time increases by 1 hour. After more than 24 hours, the number returns to 0 and the cycle starts again. If the timer button does not move within 5 seconds, it means that the time is confirmed. Once the set time has elapsed, the device automatically turns off.

Settings for automatic switch on

In the standby state of the device, press the timer key to enter the timer setting. Set the desired time with the timer button in the same way as when the timer is turned off. If the timer button does not trigger any action within 5 seconds after completing the setting, it means that the time is confirmed.

Automatic dehumidification mode

For automatic dehumidification, activate the option with the MODE-Button. If the room humidity is $>$ set humidity + 5%, the compressor starts and the fan runs at the set air speed. If the room humidity is $<$ set humidity - 5%, the compressor will stop and the fan continues running. If the room humidity is between set humidity + 5% and set humidity - 5%, the whole unit runs in the initial operating condition. The initial value of the set humidity is 50%.

Note: With this model, the compressor switches off when the room humidity is less than -5% of the set humidity, the fan continues to run at the set air speed.

Continuous dehumidification mode

BE COOL

For continuous dehumidification, activate this option with the MODE-Button. Then the compressor will start regardless of the relative humidity in the room, the fan will run at the highest speed by default and the fan speed can be adjusted.

Child lock function

Press and hold the MODE key 3 sec. to activate or deactivate the key lock. (All buttons on the control panel are disabled when the key lock is activated).

4. APPLICATION

Dehumidification

The appliance is continuously dehumidified and the drain hose (12 mm inner diameter) is attached to the side of the device to drain the water.

Look for the water drainage connection on the left side and pull out the water stopper.

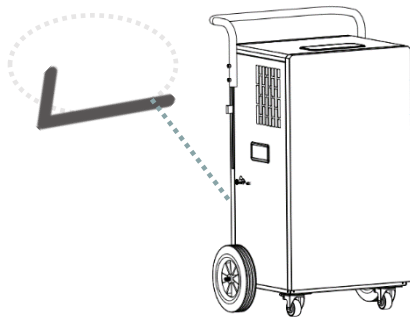

Connect a drain hose with 12 mm inner diameter to the water drainage connection.

BE COOL

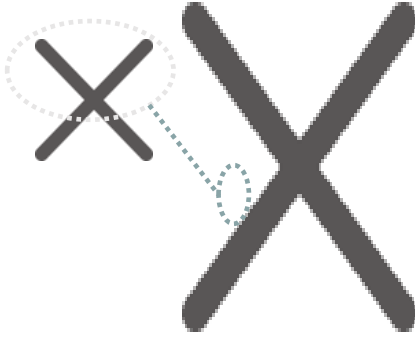

The following figure illustrates the connection of a continuous dehumidification.

Note: Before operating the device, make sure that the water plug is removed and the drain hose is connected to the drain connection. The height of the water pipe end must be at least 10 cm below the height of the unit's connection, and the hose must be smooth and not kinked, otherwise it will not drain properly.



Dehumidification with the water pump

Check that the water plug is removed and that the outlet is not blocked.

BE COOL

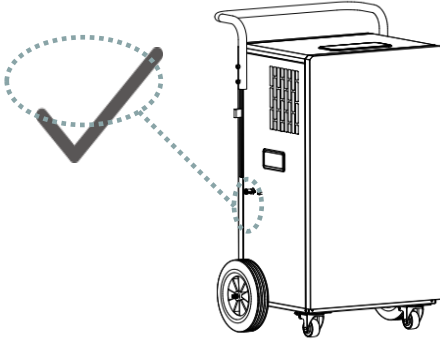

Insert a water hose with an inner diameter of 5 mm into the water drainage connection of the pump (access is possible at any angle).

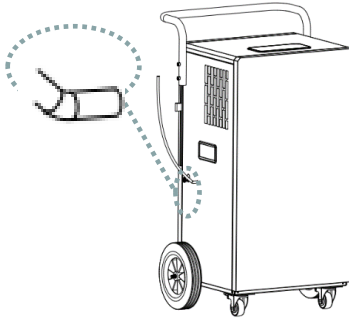

Note

To use the pump function, the pump must be activated beforehand. Press and hold the TIMER button for 3 seconds. Once the integrated water tank is full, the pump will start automatically.

5. CLEAN THE DUST FILTER

To ensure efficient operation of the dehumidifier, you should clean the dust filter after each week of operation. To do this, please follow the steps below:

BE COOL

1. Switch off the appliance before cleaning, then wait a few minutes and unplug the appliance to disconnect it from the mains.
2. Remove the inserted air filter.
3. Use a Vacuum Cleaner to remove the dust accumulated on the filter.
4. If the grille and the filter are very dirty, soak the filter in hot water and rinse it several times - the water temperature should not exceed 40°C, however. Clean with a Vacuum Cleaner.
5. Allow the dust filter to dry thoroughly after washing and put it back into the dehumidifier.

NOTE

However, we recommend cleaning the filter as described after each week of operation to ensure that the appliance works as efficiently as possible.

NOTE

Never use the appliance without the filter.

6. CLEANING THE HOUSING

Before cleaning, switch off the unit, then wait a few minutes and unplug the power cord to disconnect the unit from the mains.

Clean the unit with a moderately damp cloth and then wipe it with a dry cloth.

- Never use petrol, alcohol or solvents to clean the unit - this could be dangerous.
- Do not spray insecticides or similar agents on the dehumidifier.

7. ACTIVITIES AT THE BEGINNING/END OF THE SEASON

END OF SEASON ACTIVITIES

Switch off the unit and disconnect the mains plug. Clean the filter and replace it. Pack the unit and store it in a cool, dry place.

BE COOL

CHECKS AT THE BEGINNING OF THE SEASON

Check that the power supply cable is in order and that the earthing is functional. Follow the installation and safety instructions carefully.

8. TROUBLESHOOTING

Before contacting our customer hotline/service centre, please check whether the error can be rectified using the instructions below.

Error code description

Code	Description
P1	The device is in defrost state
CL	The device is in a dry state
LC	The machine is in the lock screen function

Status	possible causes	Solutions
Dehumidifier does not run	Is the power plug plugged in?	Plug the power supply into the socket.
	Is the room temperature below 5°C or above 32°C?	Please check the room temperature and note that the dehumidifier can only be activated from 5°C - 32°C.
The dehumidification	Is the temperature or humidity in the room too low?	In dry seasons, the dehumidification capacity is reduced.

BE COOL

function does not work	Are the air outlet and the air inlet blocked?	Remove all objects blocking the air outlet and air inlet.
No air circulation	Is the air filter blocked?	Clean the air filter.
Unusual noises during operation	Is the device tilted or unstable due to improper setup?	Please place the dehumidifier in a stable place.
	Is the air filter blocked?	Clean the air filter.
	A "puffing" sound can be heard	The sound of the refrigerant flow is normal
Leaking water	Loose drain connections	Plug in the drain hose and water pipe.
	Drainage system clogged	Clean clogged drains
Frost on the coils	Low ambient temperature, in a state of pending defrost.	The unit has an automatic defrost function.
Error light water pump flashes	Clogged water pump discharge pipe	Checking the pump discharge for ease of movement
	Damaged water pump	Pump replacement

BE COOL

Error Codes

E1	Fault in the coil sensor detection	Contact the customer service
E2	Temperature sensor fault	Contact the customer service
E6	Fluoride protection, stopping the compressor	Contact the customer service

9. TECHNICAL DATA

Technical information	
Input voltage	220-240V
Frequency	50Hz
Rated Power	1580 W
Refrigerant	R290
Sound power level	65dB(A)
Dimension	540 x 800 x 350 mm
Weight	41 kg
Contact addresses for further information:	Schuss Home Electronic GmbH Scheringgasse 3, A-1140 Wien Tel: +43 (1) 97 0 21 – 0 www.becool.at FB-Nr: 236974 t / FB-Gericht: Wien

BE COOL

WARRANTY

By purchasing a BECOOL quality product you have acquired an innovative, long lasting and reliable item.

For this BECOOL device we grant a warranty of 2 years from the date of purchase, valid in Austria only.

In the unlikely event that service work is required on your device in this period we warrant free repair (spare parts and labour) or (subject to Schuss's decision) to replace the product. In the event that neither repair nor exchange make sense from an economical perspective we reserve the right to issue a credit based on current value.

When dealing with air conditioning devices you should always contact the customer hotline first (see label on the device or the title page of the instruction manual), in case of fans contact your dealer or us directly. Please note that repair not performed by the authorised workshop in Austria immediately renders this warranty void.

This warranty does not include:

- Repair or replacement of parts due to normal wear
- Damage due to non-compliance with the instruction manual
- Devices that are used commercially – even in part
- Devices damaged by external forces (falling, impact, cracking, improper use etc.) as well as aesthetic wear
- Devices that have been used improperly
- Devices that were not opened by our authorised workshop.
- Damages caused by improperly closed condensation drains on air conditioning devices or improperly inserted water container.
- Unfulfilled customer expectations.
- Damage caused by force majeure, water, lightning and overvoltage.
- Devices on which type denomination and/or serial number on the device have been erased, rendered illegible or removed.
- Service work not performed by our authorised workshops, transport costs to an authorised workshop or us and back as well as associated risks.

Please note that within the warranty period we charge a flat rate of 60 € (indexed as per consumer price index 2010, June 2015) in case of operating errors or if no fault can be found.

The total warranty period of 2 years is not extended if warranty service is performed (repair or device replacement).

BE COOL

The 2 year warranty is only valid if the original invoice (must contain name and address of the dealer as well as full device name) and the respective warranty certificate are produced, on which the device type and serial number (can be found on the box and the device's rear or bottom) are to be noted! Only the statutory warranty coverage applies if the warranty certificate cannot be produced!

Please note that the statutory warranty coverage is not altered by this warranty and that it applies in full regardless.

Schuss Home Electronic GmbH and its vicarious agents are only liable for damages in case of gross negligence or intent. Liability for loss of profit, expected but not incurred savings, consequential damages and damages from third party claims is excluded in any case. Damages to or for recorded data are always excluded from the liability for damages.

Congratulations on your choice. We hope you will enjoy using your BECOOL device!

ADDRESS

Schuss Home Electronic GmbH
1140 Vienna, Scheringgasse 3
Tel.: +43 (0)1/ 970 21

Type designation:.....
Serial number:.....

Together with the device, this warranty certificate must be handed to the authorised workshop or dealer you bought the device from in the event of a warranty claim!



Aktualne instrukcje obsługi i inne języki

Pobierz aktualne instrukcje obsługi w różnych językach za pośrednictwem linku www.becool.at/downloads lub zeskanuj wyświetlony kod QR. Postępuj zgodnie z instrukcjami na stronie internetowej.



1. UWAGA I OSTRZEŻENIE DOTYCZĄCE BEZPIECZEŃSTWA



Caution, risk of fire

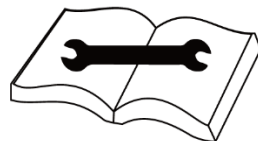

**WAŻNE INFORMACJE DOTYCZĄCE
BEZPIECZEŃSTWA, LOKALIZACJI, CZYNNIKA
NAPEŁNIAJĄCEGO I PODŁĄCZENIA
ELEKTRYCZNEGO.**

BE COOL

Z urządzenia należy korzystać wyłącznie zgodnie z wytycznymi zawartymi w instrukcji obsługi. Każde inne użycie niezalecane przez producenta może spowodować pożar, porażenie prądem elektrycznym lub obrażenia ciała.

1. To urządzenie jest przeznaczone wyłącznie do osuszania pomieszczeń i nie może być używane do żadnych innych celów.
2. Zdjąć opakowanie i upewnić się, że urządzenie nie jest uszkodzone. W razie wątpliwości nie używaj urządzenia i skontaktuj się z centrum serwisowym lub sprzedawcą.
3. Jeśli urządzenie jest uszkodzone, należy je wyłączyć i skontaktować się ze sprzedawcą lub infolinią klienta.
4. Jeśli kabel zasilający jest uszkodzony, musi zostać wymieniony przez producenta lub autoryzowane centrum serwisowe, aby uniknąć wszelkich możliwych zagrożeń.
5. W przypadku jakichkolwiek napraw należy zawsze i wyłącznie kontaktować się z autoryzowanymi przez producenta punktami obsługi klienta.
6. Dostęp do biur obsługi klienta można uzyskać online pod adresem www.becool.at.
7. Przed podłączeniem do sieci elektrycznej należy sprawdzić, czy rodzaj prądu i napięcie sieciowe są zgodne ze specyfikacjami podanymi na tabliczce znamionowej urządzenia. Urządzenie należy zainstalować zgodnie z odpowiednimi krajowymi przepisami dotyczącymi okablowania.

BE COOL

8. Gniazdko elektryczne, do którego podłączane jest urządzenie, nie może być uszkodzone ani poluzowane i musi być odpowiednie dla wymaganego obciążenia prądowego, a przede wszystkim musi być solidnie uziemione. W razie wątpliwości należy zlecić sprawdzenie instalacji elektrycznej wykwalifikowanemu elektrykowi.
9. Unikaj używania przedłużacza, ponieważ może się on przegrzać i spowodować pożar.
10. Zabronione jest dostosowywanie lub modyfikowanie właściwości tego urządzenia w jakikolwiek sposób i używanie wyłącznie części zamiennych i akcesoriów zalecanych przez producenta (**nieprzestrzeganie tego spowoduje unieważnienie gwarancji i rękojmi**).
11. **Dzieci nie mogą bawić się urządzeniem.**
12. **Nie pozwalaj dzieciom bawić się opakowaniem.**
13. **ISTNIEJE NIEBEZPIECZEŃSTWO ZADŁAWIENIA W PRZYPADKU POŁKNIĘCIA MAŁYCH CZĘŚCI!**
14. **Dzieci w wieku poniżej 8 lat oraz osoby o ograniczonych zdolnościach fizycznych, umysłowych, sensorycznych lub duchowych lub osoby nieposiadające doświadczenia i wiedzy nie powinny korzystać z tego urządzenia, chyba że są nadzorowane lub zostały poinstruowane w zakresie bezpiecznego korzystania z urządzenia i rozumieją związane z tym zagrożenia.**
15. Nie używaj urządzenia bez nadzoru. Po opuszczeniu pomieszczenia należy zawsze wyłączyć urządzenie.

BE COOL

16. Nie wolno skręcać ani załamywać kabla zasilającego. Jeśli kabel sieciowy jest uszkodzony, musi zostać wymieniony przez specjalistę z działu obsługi klienta producenta lub podobnej instytucji w celu uniknięcia niebezpieczeństwa.
17. Nie używaj urządzenia mokrymi rękami.
18. Nie używaj urządzenia na zewnątrz.
19. Nigdy nie przykrywaj urządzenia.
20. Nigdy nie używaj urządzenia w pomieszczeniach, w których znajduje się gaz, olej lub siarka.
21. Nie używaj urządzenia w pobliżu wody lub silnych strumieni wody, np. w zalanych piwnicach, obok basenów, wanien lub pryszniców. Nie należy umieszczać urządzenia w wodzie lub innych płynach.
22. Upewnij się, że do urządzenia nie dostała się woda.
23. Nie umieszczać urządzenia w pobliżu źródeł ciepła (np. obok systemów grzewczych) i unikać bezpośredniego nasłonecznienia.
24. Zachować minimalną odległość co najmniej 50 cm od substancji łatwopalnych (np. alkoholu) lub pojemników pod ciśnieniem (np. pojemników z aerozolem).
25. Nie należy umieszczać na urządzeniu ciężkich lub gorących przedmiotów.
26. Nie należy wkładać do urządzenia pałeczek ani twardych przedmiotów, aby uniknąć usterek lub uszkodzeń. W przypadku wystąpienia nieprawidłowości (np. zapachu spalenizny) należy wyłączyć urządzenie i odłączyć wtyczkę sieciową.

BE COOL

27. Urządzenie należy umieścić na stabilnej i równej powierzchni. Urządzenie należy umieścić na płaskiej, otwartej powierzchni i zachować odległość co najmniej 50 cm między urządzeniem a otaczającymi je obiektami.
28. Nigdy nie wkładaj palców, długopisów ani innych przedmiotów do urządzenia i upewnij się, że wlot i wylot powietrza nie są zablokowane.
29. Podczas wkładania węża drina należy zawsze mocno docisnąć go do osuszacza.
30. Temperatura pracy wynosi od 5°C do 32°C.
31. **UWAGA:** Osuszacz posiada funkcję automatycznego odszraniania. Jeśli na wężownicy parownika utworzy się szron, sprężarka wyłączy się automatycznie, ale chłodziarka będzie nadal pracować, aż szron zniknie. Po całkowitym rozmrożeniu wężownicy sprężarka włącza się automatycznie i osuszanie jest kontynuowane.
32. Nieużywane urządzenie należy odłączyć od zasilania.
33. Zawsze wyłączaj urządzenie przed odłączeniem go od zasilania.
34. Nie ciągnąć za kabel sieciowy w celu odłączenia urządzenia od zasilania. W celu odłączenia kabla zasilającego należy zawsze pociągnąć za wtyczkę.
35. Nie dotykaj wtyczki mokrymi rękami, aby uniknąć porażenia prądem.
36. Nieużywane urządzenie należy przechowywać w pozycji pionowej w bezpiecznym, suchym miejscu niedostępnym dla dzieci i nie przykrywać go plastikowym opakowaniem.

BE COOL

37. Urządzenie należy utrzymywać w dobrym stanie poprzez jego konserwację i czyszczenie. W przypadku pytań dotyczących konserwacji można skontaktować się z autoryzowaną przez producenta infolinią/serwisem.
38. W pobliżu urządzenia nie należy używać środków owadobójczych ani innych łatwopalnych substancji.
39. Nie należy drapać zewnętrznej części urządzenia ostrymi przedmiotami.
40. Nie rozpylać oleju ani wody na urządzenie. Nie należy czyścić urządzenia wodą, a jedynie przecierać je miękką, półwilgotną ściereczką.
41. Nie należy przecierać urządzenia rozpuszczalnikami chemicznymi, takimi jak benzen, benzyna, alkohol itp. Jeśli urządzenie jest bardzo brudne, należy użyć neutralnego środka czyszczącego.
42. Nie należy odwracać urządzenia do góry nogami.



BE COOL

SZCZEGÓŁOWE INFORMACJE DOTYCZĄCE CZYNNIKA CHŁODNICZEGO R290

1. R290 jest czynnikiem chłodniczym zgodnym ze specyfikacjami środowiskowymi WE.
2. Czynnik chłodniczy jest bezwonny.
3. Urządzenie musi być zainstalowane w pomieszczeniu, w którym nie działają żadne źródła zapłonu (np.: otwarty ogień, urządzenia gazowe i elektryczne działające z otwartym źródłem ciepła).
4. Nie wolno przedziurawić ani spalić osuszacza.
5. Należy uważać, aby nie przewiercić obwodu chłodzenia.
6. Pomieszczenia niewentylowane, w których urządzenie jest instalowane, obsługiwane lub przechowywane, muszą być skonstruowane w taki sposób, aby nie gromadziły się w nich wycieki czynnika chłodniczego. Zapobiega to zagrożeniu pożarem lub wybuchem spowodowanym zapłonem czynnika chłodniczego przez kuchenki elektryczne, kuchenki lub inne źródła zapłonu.
7. Urządzenie musi być przechowywane w sposób uniemożliwiający jego mechaniczne uszkodzenie.
8. Osoby pracujące lub ingerujące w obieg chłodniczy muszą posiadać ważny certyfikat wydany przez upoważniony organ poświadczający ich wiedzę fachową w zakresie obchodzenia się z czynnikami chłodniczymi za pomocą specyfikacji oceny uznawanej przez stowarzyszenia branżowe.
9. Prace naprawcze należy przeprowadzać zgodnie z instrukcjami dostarczonymi przez producenta urządzenia. Czynności naprawcze i konserwacyjne wymagające zaangażowania dodatkowego wykwalifikowanego personelu muszą być wykonywane pod nadzorem wykwalifikowanej osoby odpowiedzialnej za obsługę łatwopalnych czynników chłodniczych.

BE COOL

Recykling, utylizacja, deklaracja zgodności

	<p><u>RECYKLING</u></p> <p>Materiały opakowaniowe można poddać recyklingowi. Dlatego zaleca się wyrzucanie ich do posortowanych odpadów.</p>
	<p><u>DYSPOZYCJA</u></p> <p>Symbol "przekreślonego kosza na śmieci" wymaga selektywnej utylizacji użytego sprzętu elektrycznego i elektronicznego (WEEE). Sprzęt elektryczny i elektroniczny może zawierać niebezpieczne i szkodliwe dla środowiska substancje. Dlatego nie należy wyrzucać go do niesegregowanych odpadów resztkowych, ale do wyznaczonego punktu zbiórki zużytego sprzętu elektrycznego i elektronicznego. W ten sposób przyczyniasz się do ochrony zasobów i środowiska. Aby uzyskać więcej informacji, należy skontaktować się ze sprzedawcą lub lokalnymi władzami. Dyrektywa 2012/19/UE</p>
	<p><u>DEKLARACJA ZGODNOŚCI</u></p> <p>Niniejszym potwierdzamy, że ten artykuł jest zgodny z podstawowymi wymogami, przepisami i dyrektywami UE. Szczegółową deklarację zgodności można w każdej chwili wyświetlić pod poniższym linkiem:</p> <p>https://www.schuss-home.at/downloads</p>

Z wyjątkiem błędów i modyfikacji technicznych.

BE COOL

2. OPIS URZĄDZENIA:

Przód:

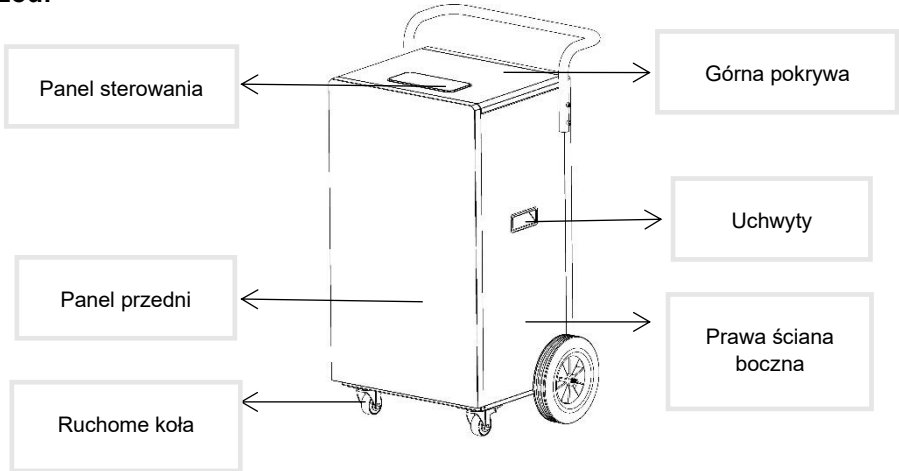

Tył

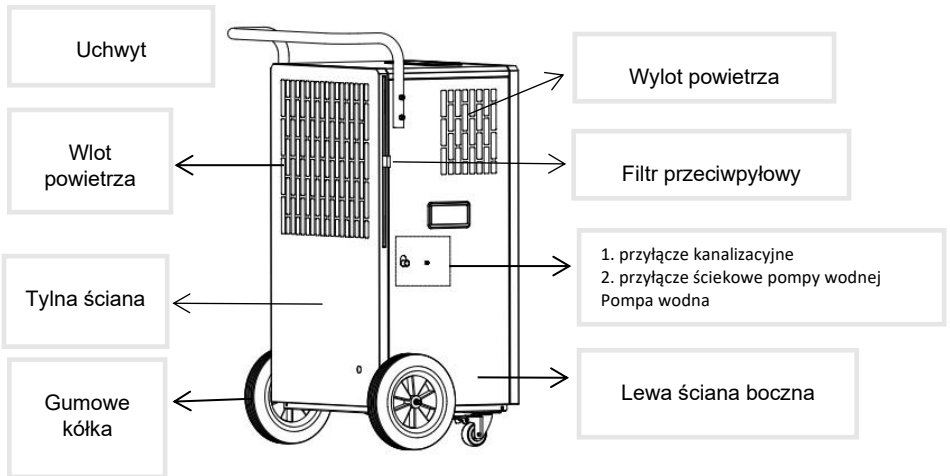

BE COOL

Wkładanie filtra

- Włóż filtr do tylnej obudowy tak, aby filtr oczyszczał powietrze.
- Filtr można wyjąć, pociągając go w sposób pokazany na poniższej ilustracji, a następnie włożyć z powrotem do urządzenia.

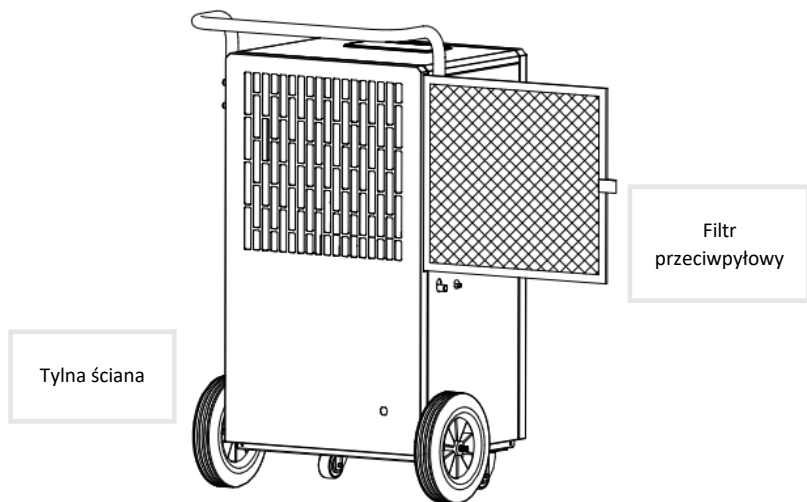

Mocowanie uchwyty

- Przymocuj uchwyty do urządzenia za pomocą dołączonych śrub z gniazdem sześciokątnym (ST6 x 45).
- Zamocuj uchwyt i wkręć cztery śruby naprzemiennie w cztery otwory po lewej i prawej stronie.
- Uchwyt jest teraz zamontowany.

BE COOL

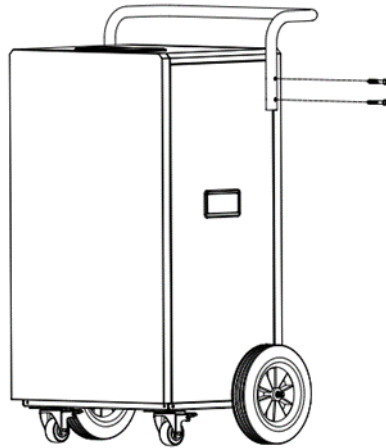

Rolki transportowe

W celu ułatwienia transportu urządzenie jest wyposażone w kółka transportowe. Urządzenie należy umieścić na równej i twardej powierzchni. Odległość od ścian lub innych obiektów musi wynosić co najmniej 50 cm. Przed użyciem urządzenia należy upewnić się, że zarówno wlot, jak i wylot powietrza są wolne od przeszkód i nie są zablokowane. Podłącz urządzenie do uziemionego gniazdka.

Panel sterowania

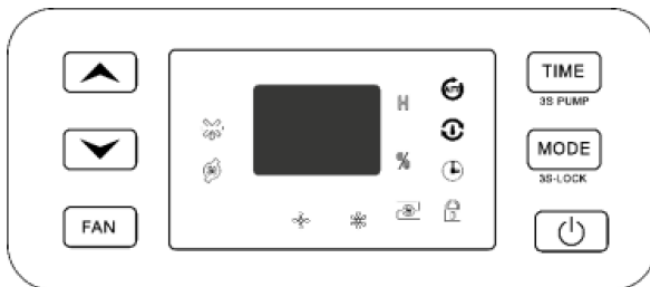

BE COOL

Lampki kontrolne



Włączony program
odszeraniania



Pompa aktywowana



niska prędkość



wysoka prędkość



Błąd pompy



ciągłe osuszanie



automatyczne osuszanie



Timer



Blokada przed dziećmi

Działanie

- **Przycisk ON/OFF:**

Naciśnij ten przycisk, aby włączyć lub wyłączyć urządzenie.

- **Przycisk MODE :**

W stanie włączenia lub w stanie sterowania czasowego można użyć tego przycisku do wyboru pomiędzy trybami pracy automatycznego osuszania i ciągłego osuszania.

Blokada przed dziećmi:

Naciśnij i przytrzymaj **przycisk MODE przez 3 sekundy**, aby aktywować blokadę przycisków. Naciśnij i przytrzymaj ten przycisk ponownie przez 3 sekundy, aby wyłączyć blokadę przycisków.

- **Przycisk TIMER:**

Naciśnij ten przycisk, aby włączyć funkcję timera.

Naciśnij i przytrzymaj **przycisk TIMER przez 3 sekundy**, aby włączyć pompę.

BE COOL

- **Przycisk FAN:**
Naciśnij ten przycisk, aby zmienić prędkość wiatru.
- **Przycisk GÓRA/DÓŁ:**
W trybie automatycznego osuszania można ustawić wilgotność za pomocą przycisku UP/DOWN. Zakres ustawień wilgotności wynosi 30-80%.

3. OPIS FUNKCJONALNY

Ustawienia wyłączenia sterowanego czasem

Gdy urządzenie pracuje, naciśnij przycisk TIMER, aby przejść do ustawień timera. Za pomocą przycisku timera można ustawić czas w zakresie od 0 do 24 godzin, przy każdym naciśnięciu ustawiony czas wydłuża się o 1 godzinę. Po upływie ponad 24 godzin liczba powraca do 0 i cykl rozpoczyna się od nowa. Jeśli przycisk timera nie zostanie naciśnięty w ciągu 5 sekund, czas zostanie potwierdzony. Po upływie ustawionego czasu urządzenie wyłączy się automatycznie.

Ustawienia włączania sterowanego czasem

Gdy urządzenie znajduje się w trybie gotowości, naciśnij przycisk timera, aby przejść do ustawień timera. Ustaw żądany czas timera za pomocą przycisku timera w taki sam sposób, jak przy wyłączonym timerze. Jeśli przycisk timera nie wywoła żadnego działania w ciągu 5 sekund od zakończenia ustawiania, oznacza to, że czas został potwierdzony.

Automatyczny tryb osuszania

Aby włączyć automatyczne osuszanie, włącz tę opcję przyciskiem MODE. Jeżeli wilgotność w pomieszczeniu jest $>$ ustawiona wilgotność + 5%, sprężarka się włącza, a wentylator pracuje z ustawioną prędkością powietrza. Jeżeli wilgotność w pomieszczeniu jest $<$ ustawiona wilgotność - 5%, sprężarka się wyłącza, a wentylator nadal działa. Jeżeli wilgotność w pomieszczeniu jest pomiędzy ustawioną wilgotnością + 5% a ustawioną wilgotnością - 5%, cały sprzęt pracuje w pierwotnym trybie pracy. Początkowa wartość ustawionej wilgotności wynosi 50%.

BE COOL

Uwaga: W tym modelu sprężarka wyłącza się, gdy wilgotność w pomieszczeniu jest niższa niż -5% ustawionej wilgotności, wentylator nadal pracuje z ustawioną prędkością powietrza.

Tryb ciągłego osuszania

W celu ciągłego osuszania należy aktywować tę opcję za pomocą przycisku MODE. Wówczas sprężarka uruchamia się niezależnie od wilgotności względnej w pomieszczeniu, wentylator pracuje domyślnie z maksymalną prędkością, a prędkość powietrza można regulować.

Funkcja blokady przed dziećmi

Naciśnij i przytrzymaj przycisk MODE przez 3 sekundy, aby włączyć lub wyłączyć blokadę przycisków. (Wszystkie przyciski na panelu sterowania są wyłączone, gdy blokada przycisków jest aktywna).

4) ZASTOSOWANIE

Osuszanie

Urządzenie jest stale osuszane, a wąż spustowy (o średnicy wewnętrznej 12 mm) jest przymocowany z boku urządzenia w celu odprowadzania wody.

Zlokalizuj przyłącze wody odpływowej po lewej stronie i wyciągnij korek wody.

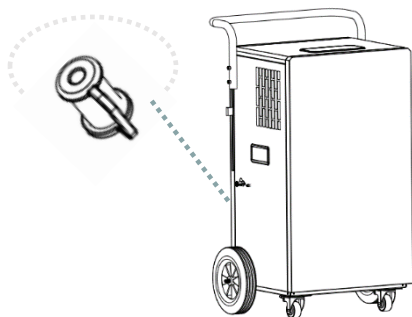

Podłącz wąż odpływowy o średnicy wewnętrznej 12 mm do przyłącza odpływowego.

BE COOL

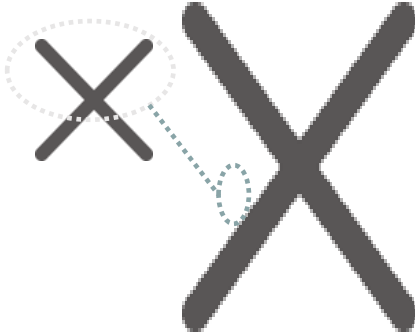

Poniższy rysunek ilustruje podłączenie ciągłego odmgławiania.

Uwaga: Przed uruchomieniem urządzenia należy upewnić się, że korek wody jest wyjęty, a wąż odpływowy jest podłączony do przyłącza odpływowego. Wysokość końca przewodu wodnego musi znajdować się co najmniej 10 cm poniżej wysokości przyłącza urządzenia, a wąż musi być gładki i nie może być zagięty. Upewnij się, że używasz naczynia zbiorczego o wystarczającej pojemności, w przeciwnym razie woda nie będzie służyć prawidłowo.

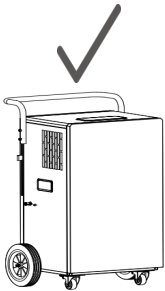

Osuszanie za pomocą pompy wodnej

Sprawdź, czy korek wody jest szczelny i czy wylot pompy nie jest zablokowany.

BE COOL

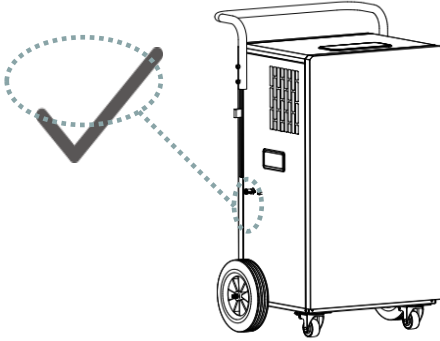

Włożyć wąż wodny o średnicy wewnętrznej 5 mm do przyłącza ściekowego pompy (dostęp jest możliwy pod dowolnym kątem).

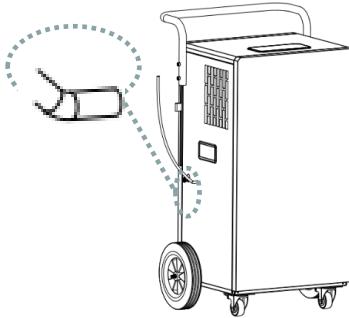

UWAGA

Aby korzystać z funkcji pompy, należy ją wcześniej włączyć. Naciśnij i przytrzymaj przycisk TIMER przez 3 sekundy.

Gdy zintegrowany zbiornik jest pełny, pompa uruchamia się automatycznie.

5. CZYSZCZENIE FILTRA PRZECIWPYŁOWEGO

Aby zapewnić wydajne działanie osuszacza, należy czyścić filtr przeciwpylowy po każdym tygodniu pracy. W tym celu należy wykonać poniższe czynności:

BE COOL

1. Przed przystąpieniem do czyszczenia należy wyłączyć urządzenie, a następnie odczekać kilka minut i odłączyć je od zasilania.
2. Wyjmij włożony filtr powietrza.
3. Aby usunąć kurz nagromadzony na filtrze, należy użyć odkurzacza.
4. Jeśli kratka i filtr są bardzo zabrudzone, namocz filtr w gorącej wodzie i wypłucz go kilka razy - temperatura wody nie powinna jednak przekraczać 40°C. Wyczyść filtr za pomocą odkurzacza.
5. Po umyciu pozwól filtrowi dobrze wyschnąć i włóż go z powrotem do osuszacza.

UWAGA

Zalecamy jednak czyszczenie filtra zgodnie z opisem po każdym tygodniu pracy, aby urządzenie działało tak wydajnie, jak to tylko możliwe.

UWAGA

Nigdy nie używaj urządzenia bez filtra.

6. CZYSZCZENIE OBUDOWY

Przed przystąpieniem do czyszczenia należy wyłączyć urządzenie, a następnie odczekać kilka minut i odłączyć je od zasilania.

Wyczyść urządzenie umiarkowanie wilgotną szmatką, a następnie wytrzyj je suchą szmatką.

- Nigdy nie używaj benzyny, alkoholu lub rozpuszczalników do czyszczenia urządzenia - może to być niebezpieczne.
- Nie rozpylać środków owadobójczych ani podobnych środków na osuszacz.

7. DZIAŁANIA NA POCZĄTKU/KOŃCU SEZONU

DZIAŁANIA NA KONIEC SEZONU

Wyłącz urządzenie i odłącz wtyczkę sieciową. Wyczyść filtr i włóż go z powrotem na miejsce. Zapakuj urządzenie i przechowuj je w chłodnym, suchym miejscu.

BE COOL

KONTROLE NA POCZĄTKU SEZONU

Sprawdź, czy kabel zasilający jest sprawny i czy uziemienie działa prawidłowo. Należy dokładnie przestrzegać instrukcji instalacji i bezpieczeństwa.

8. ROZWIĄZYWANIE PROBLEMÓW

Przed skontaktowaniem się z naszą infolinią/serwisem należy sprawdzić, czy usterkę można usunąć, korzystając z poniższych instrukcji.

Opisy kodów na wyświetlaczu

Kod	Opis
P1	Urządzenie jest w trybie odszraniania
CL	Urządzenie jest w stanie suszenia
LC	Urządzenie jest w trybie ekranu blokady

Status	Możliwe przyczyny	Rozwiązania
Osuszacz nie działa	Czy wtyczka zasilania jest podłączona?	Włóż wtyczkę sieciową do gniazda.
	Czy temperatura w pomieszczeniu jest niższa niż 5°C lub wyższa niż 32°C?	Należy sprawdzić temperaturę w pomieszczeniu i pamiętać, że osuszacz można uruchomić tylko w temperaturze od 5°C do 32°C.
Funkcja osuszania nie działa	Czy temperatura lub wilgotność w pomieszczeniu jest zbyt niska?	W porze suchej wydajność osuszania jest zmniejszona.

BE COOL

	Czy wylot i wlot powietrza są zablokowane?	Usuń wszystkie przedmioty blokujące wylot i wlot powietrza.
Brak cyrkulacji powietrza	Czy filtr powietrza jest zatkany?	Wyczyść filtr powietrza.
Nietypowe odgłosy podczas pracy	Czy urządzenie jest przechylone lub niestabilne z powodu nieprawidłowej konfiguracji?	Osuszacz należy umieścić w stabilnym miejscu.
	Czy filtr powietrza jest zatkany?	Wyczyść filtr powietrza.
	Słychać dźwięk "dmuchania"	Dźwięk przepływu czynnika chłodniczego jest normalny
Wyciekająca woda	Luźne połączenia spustowe	Podłącz wąż spustowy
	Zablokowany system kanalizacyjny	Czyszczenie zablokowanych odpływów
Szron na cewkach	Niska temperatura otoczenia, w stanie oczekującego odszraniania	Urządzenie posiada funkcję automatycznego odszraniania.
Kontrolka błędu pompy wodnej miga	Zatkany przewód ciśnieniowy pompy wodnej	Sprawdzenie wylotu pompy pod kątem łatwości ruchu
	Uszkodzona pompa wodna	Wymiana pompy

BE COOL

KODY BŁĘDÓW

E1	Błąd w wykrywaniu czujnika cewki	Skontaktuj się z działem obsługi klienta.
E2	Wadliwe działanie czujnika temperatury	Skontaktuj się z działem obsługi klienta.
E6	Ochrona przed fluorem, zatrzymanie sprężarki	Skontaktuj się z działem obsługi klienta.

9. DANE TECHNICZNE

Informacje techniczne	
Napięcie wejściowe	220-240V
Częstotliwość	50Hz
Zużycie energii	1580 W
Czynnik chłodniczy	R290
Moc dźwięku	65dB(A)
Wymiar	540 x 800 x 350 mm
Waga	41 kg
Adresy kontaktowe w celu uzyskania dalszych informacji i linii serwisowej:	Schuss Home Electronic GmbH Scheringgasse 3, A-1140 Wiedeń Tel: +43 (1) 97 0 21 - 0 Linia serwisowa: +43 (1) 97 0 21 - 544 www.becool.at FB-No: 236974 t / FB-Sąd: Wiedeń

BE COOL

GWARANCJA

Dzięki temu wysokiej jakości produktowi BECOOL podjąłeś decyzję o innowacyjności, trwałości i niezawodności.

Na to urządzenie BECOOL udzielamy gwarancji na okres 2 lat od daty zakupu obowiązującej w Austrii!

Jeśli, wbrew oczekiwaniom, w tym okresie konieczna będzie naprawa urządzenia, niniejszym gwarantujemy bezpłatną naprawę urządzenia (części zamienne i robocizna) lub (według uznania firmy Schuss) wymianę produktu. Jeśli naprawa lub wymiana nie będzie możliwa z przyczyn ekonomicznych, zastrzegamy sobie prawo do wystawienia noty kredytowej na aktualną wartość.

W przypadku klimatyzatorów należy w pierwszej kolejności skontaktować się z infolinią klienta (patrz naklejka na urządzeniu lub okładka instrukcji obsługi), w przypadku wentylatorów należy skontaktować się z wyspecjalizowanym sprzedawcą lub bezpośrednio z nami. Zwracamy uwagę, że prace naprawcze, które nie zostały przeprowadzone przez autoryzowany warsztat w Austrii, natychmiast tracą ważność niniejszej gwarancji.

Niniejsza gwarancja nie obejmuje:

- Naprawa lub wymiana części z powodu normalnego zużycia
- Uszkodzenia spowodowane nieprzestrzeganiem instrukcji obsługi
- Urządzenia wykorzystywane - nawet tylko częściowo - do celów komercyjnych
- sprzęt uszkodzony mechanicznie w wyniku działania czynników zewnętrznych (upadek, uderzenie, pęknięcie, niewłaściwe użytkowanie itp.), jak również zużycie o charakterze estetycznym.
- Sprzęt, który był niewłaściwie obsługiwany
- Urządzenia, które nie zostały otwarte przez nasz autoryzowany serwis.
- Uszkodzenia powstałe w wyniku nieprawidłowego zamknięcia zaworów spustowych skroplin klimatyzatorów lub nieprawidłowego włożenia zbiornika wody.
- Oczekiwania konsumentów nie zostały spełnione.
- Uszkodzenia spowodowane siłą wyższą, wodą, wyładowaniami atmosferycznymi, przepięciami.
- Jednostki, w których oznaczenie typu i/lub numer seryjny na jednostce zostały zmienione, usunięte, nieczytelne lub usunięte.
- Usługi poza naszymi autoryzowanymi warsztatami, koszty transportu do autoryzowanego warsztatu lub do nas i z powrotem oraz związane z tym ryzyko.

BE COOL

Wyraźnie zaznaczamy, że w okresie gwarancyjnym zostanie naliczona ryczałtowa kwota w wysokości 60,- € (indeksowana podstawa CPI 2010, czerwiec 2015) w przypadku błędów w działaniu lub jeśli nie wykryto żadnego błędu.

Świadczenie usług gwarancyjnych (naprawa lub wymiana urządzenia) nie przedłuża bezwzględnego okresu gwarancyjnego wynoszącego 2 lata od daty zakupu.

2-letnia gwarancja jest ważna tylko po okazaniu dowodu zakupu (musi zawierać nazwę i adres sprzedawcy, a także pełne oznaczenie urządzenia) oraz odpowiedniej karty gwarancyjnej, na której należy odnotować typ urządzenia, a także numer seryjny (widoczny na pudełku oraz z tyłu lub na spodzie urządzenia)! Bez karty gwarancyjnej obowiązuje tylko gwarancja prawna!

Wyraźnie zaznaczamy, że niniejsza gwarancja nie ma wpływu na ustawowe prawa gwarancyjne i pozostają one niezmienione.

Firma Schuss Home Electronic GmbH i jej przedstawiciele ponoszą odpowiedzialność za szkody wyłącznie w przypadku rażącego niedbalstwa lub działania umyślnego. Odpowiedzialność za utratę zysku, spodziewane, ale niezrealizowane oszczędności, szkody następcze i szkody wynikające z roszczeń osób trzecich jest w każdym przypadku wykluczona. Uszkodzenia zapisanych danych są zawsze wyłączone z odpowiedzialności odszkodowawczej.

Gratulujemy wyboru. Mamy nadzieję, że urządzenie BECOOL przypadnie Ci do gustu!

Adres

Schuss Home Electronic GmbH
1140 Wiedeń, Scheringgasse 3
Tel.: +43 (0)1/ 970 21

Oznaczenie typu:

Numer seryjny:

W przypadku roszczeń gwarancyjnych, niniejsza karta gwarancyjna musi zostać przekazana wraz z urządzeniem do autoryzowanego serwisu lub sprzedawcy, u którego urządzenie zostało zakupione!



Trenutna navodila in dodatni jeziki

Prenesite trenutna navodila v različnih jezikih preko povezave www.becool.at/downloads ali skenirajte prikazano QR kodo. Sledite navodilom na spletni strani.



1. OPOZORILO IN VARNOSTNO OBVESTILO

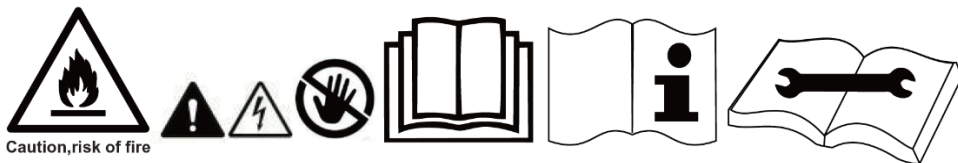

Caution, risk of fire

POMEMBNE INFORMACIJE O VARNOSTI, LOKACIJI, POLNILNEM SREDSTVU IN ELEKTRIČNEM PRIKLJUČKU.

Napravo uporabljajte le v skladu s smernicami v navodilih za uporabo. Vsaka druga uporaba, ki je

BE COOL

proizvajalec ne priporoča, lahko povzroči požar, električni udar ali telesne poškodbe.

1. Ta naprava je namenjena samo za razvlaževanje zraka v zaprtih prostorih in se ne sme uporabljati v druge namene.
2. Odstranite embalažo in se prepričajte, da enota ni poškodovana. Če ste v dvomih, enote ne uporabljajte in se obrnite na servisni center ali prodajalca.
3. Če ima naprava napako, jo izklopite in se obrnite na prodajalca ali na telefonsko številko za stranke.
4. Če je napajalni kabel poškodovan, ga mora zamenjati proizvajalec ali pooblaščen servisni center, da se izognete vsem možnim tveganjem.
5. Za vsa popravila se vedno in izključno obrnite na servisne centre, ki jih je pooblastil proizvajalec.
6. Do pisarn za pomoč strankam lahko dostopate prek spleta na naslovu www.becool.at.
7. Pred priključitvijo na električno omrežje morate preveriti, ali vrsta toka in omrežna napetost ustrezata specifikacijam na tablici enote. Enota mora biti nameščena v skladu z ustreznimi nacionalnimi predpisi za električno napeljavo.
8. Električna vtičnica, v katero priključite napravo, ne sme biti pokvarjena ali ohlapna in mora ustrezati zahtevani tokovni obremenitvi, predvsem pa mora biti zanesljivo ozemljena. Če ste v dvomih, naj vašo električno napeljavo pregleda usposobljen električar.
9. Ne uporabljajte podaljška, saj se lahko pregreje in povzroči požar.

BE COOL

10. Prepovedano je kakor koli prilagajati ali spreminjati lastnosti tega aparata in uporabljati samo rezervne dele in dodatke, ki jih priporoča proizvajalec (v **nasprotnem primeru garancija in jamstvo prenehata veljati**).
11. **Otroci se z napravo ne smejo igrati.**
12. **Otrokom ne dovolite, da se igrajo z embalažo.**
13. **OBSTAJA NEVARNOST ZADUŠITVE, ČE POGOLTNETE MAJHNE DELE!**
14. **Otroci, mlajši od 8 let, in osebe z zmanjšanimi telesnimi, duševnimi, čutnimi ali duhovnimi sposobnostmi ali s pomanjkanjem izkušenj in znanja ne smejo uporabljati te naprave, razen če so bili pod nadzorom ali poučeni o varni uporabi naprave in razumejo nevarnosti, ki so s tem povezane.**
15. Naprave ne uporabljajte brez nadzora. Če zapustite prostor, napravo vedno izklopite.
16. Omrežnega kabla ne zvijajte in ne prepletajte. Če je omrežni kabel poškodovan, ga mora zamenjati strokovnjak iz servisne službe proizvajalca ali podobnega organa, da bi se izognili nevarnosti.
17. Naprave ne uporabljajte z mokrimi rokami.
18. Naprave ne uporabljajte na prostem.
19. Enote nikoli ne pokrivajte.
20. Naprave nikoli ne uporabljajte v prostorih, kjer so prisotni plin, olje ali žveplo.
21. Naprave ne uporabljajte v bližini vode ali močnih curkov vode, npr. v poplavljenih kletah, ob bazenih, kadeh ali tuših. Naprave ne postavljajte v vodo ali druge tekočine.

BE COOL

22. Prepričajte se, da v enoto ne vstopa voda.
23. Enote ne postavljajte v bližino virov toplote (npr.: poleg ogrevalnih sistemov) in se izogibajte neposredni sončni svetlobi.
24. Od vnetljivih snovi (npr. alkohola) ali posod pod tlakom (npr. posod s pršilom) naj bo oddaljen najmanj 50 cm.
25. Na enoto ne postavljajte težkih ali vročih predmetov.
26. V aparat ne vstavljajte paličic ali trdih predmetov, da ne pride do napak ali poškodb. V primeru nepravilnosti (npr. vonj po gorenju) izklopite aparat in izvlecite vtič iz električnega omrežja.
27. Napravo postavite na stabilno in ravno površino. Enoto postavite na ravno, odprto površino in med njo in okoliškimi predmeti ohranite razdaljo vsaj 50 cm.
28. V enoto nikoli ne vstavljajte prstov, pisal ali drugih predmetov in poskrbite, da ne boste nikoli blokirali dovoda in odvoda zraka.
29. Ko vstavljate cev drina, jo vedno trdno pritisnite v razvlaževalnik zraka.
30. Delovna temperatura je med 5 °C in 32 °C.
31. **OPOMBA** Odvlaževalnik ima funkcijo samodejnega odmrzovanja. Če na tuljavi uparjalnika nastane zmrzal, se kompresor samodejno izklopi, vendar hladilnik deluje, dokler se zmrzal ne razprši. Ko se tuljava popolnoma odmrzne, se kompresor samodejno vklopi in razvlaževanje se nadaljuje.
32. Ko naprave ne uporabljate, jo izključite iz električnega omrežja.

BE COOL

33. Preden aparat izključite iz električnega omrežja, ga vedno izklopite.
34. Ne potegnite za omrežni kabel, da bi napravo izključili iz električnega omrežja. Za izklop omrežnega kabla vedno potegnite za vtič.
35. Da bi se izognili električnemu udaru, vtiča ne držite z mokrimi rokami.
36. Ko naprave ne uporabljate, jo hranite navpično na varnem in suhem mestu izven dosega otrok ter je ne prekrivajte s plastično embalažo.
37. Z vzdrževanjem in čiščenjem enote jo ohranjajte v dobrem stanju. Če imate kakršna koli vprašanja o vzdrževanju, se lahko obrnete na telefonsko številko za stranke/servisni center, ki ga je pooblastil proizvajalec.
38. V bližini naprave ne uporabljajte insekticidnih škropiv ali drugih vnetljivih snovi.
39. Zunanosti enote ne praskajte z ostrimi predmeti.
40. V enoto ne pršite olja ali vode. Naprave ne čistite z vodo, temveč jo obrišite le z mehko, polvlažno krpo.
41. Naprave ne obrišite s kemičnimi topili, kot so benzen, bencin, alkohol itd. Če je stroj zelo umazan, uporabite nevtralno čistilo.
42. Enote ne obračajte navzdol.



BE COOL

POSEBNE INFORMACIJE O HLADILNEM SREDSTVU R290

1. R290 je hladilno sredstvo v skladu z okoljskimi specifikacijami ES.
2. Hladilno sredstvo je brez vonja.
3. Naprava mora biti nameščena v prostoru, v katerem ni virov vžiga (npr.: odprtega ognja, plinskih in električnih naprav, ki delujejo z odprtim virom toplote).
4. Razvlaževalnika ne smete predreti ali zažgati.
5. Paziti morate, da ne vrtate v hladilni krog.
6. Neprevetreni prostori, v katerih je enota nameščena, se uporabljajo ali skladiščijo, morajo biti zgrajeni tako, da se morebitna uhajanja hladilnega sredstva ne kopičijo. S tem se prepreči nevarnost požara ali eksplozije zaradi vžiga hladilnega sredstva z električnimi kuhalniki, štedilniki ali drugimi viri vžiga.
7. Enota mora biti shranjena tako, da ne pride do mehanskih poškodb.
8. Osebe, ki delajo na hladilnem krogu ali posegajo v njem, morajo imeti veljavno spričevalo, ki ga izda pooblaščen organ in potrjuje njihovo strokovno znanje in izkušnje pri ravnanju s hladilnimi sredstvi na podlagi ocenjevalne specifikacije, ki jo priznavajo industrijska združenja.
9. Popravila je treba izvajati v skladu z navodili proizvajalca enote. Popravila in vzdrževalna dela, ki zahtevajo uporabo dodatnega usposobljenega osebja, je treba izvajati pod nadzorom usposobljene osebe, odgovorne za ravnanje z vnetljivimi hladilnimi sredstvi.

BE COOL

Recikliranje, odstranjevanje, izjava o skladnosti

	<p><u>RECIKLIRANJE</u></p> <p>Emblažne materiale je mogoče reciklirati. Zato je priporočljivo, da jih odvržete med razvrščene odpadke.</p>
	<p><u>ODSTRANITEV</u></p> <p>Simbol "prečrtan koš za smeti" zahteva ločeno odstranjevanje odpadne električne in elektronske opreme (OEEO). Električna in elektronska oprema lahko vsebuje nevarne in okolju škodljive snovi. Zato je ne odlagajte med nesortirane preostale odpadke, temveč na za to namenjenem zbirnem mestu za odpadno električno in elektronsko opremo. S tem boste pripomogli k varovanju virov in okolja. Za več informacij se obrnite na prodajalca ali lokalne organe. Direktiva 2012/19/EU</p>
	<p><u>IZJAVA O SKLADNOSTI</u></p> <p>Potrujemo, da je ta članek v skladu z osnovnimi zahtevami, predpisi in direktivami EU. Podrobno izjavo o skladnosti si lahko kadar koli ogledate na naslednji povezavi:</p> <p>https://www.schuss-home.at/downloads</p>

Razen napak in tehničnih sprememb.

BE COOL

2. OPIS NAPRAVE:

Spredaj:

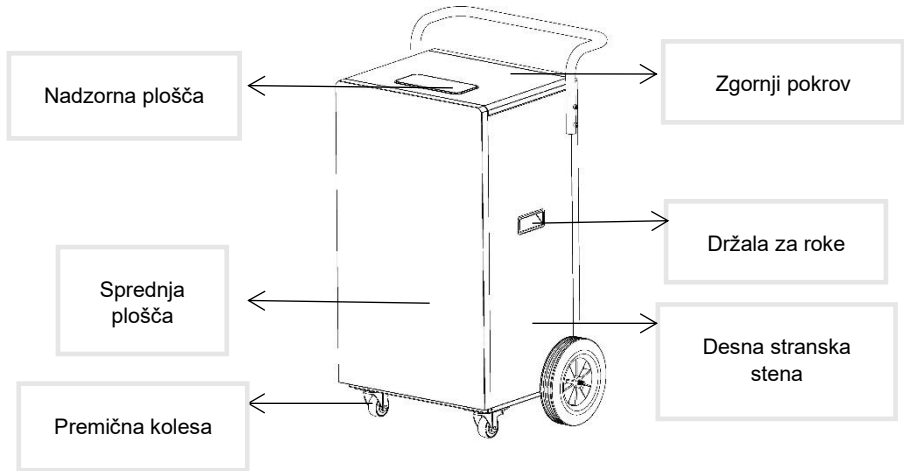

Zadnja stran

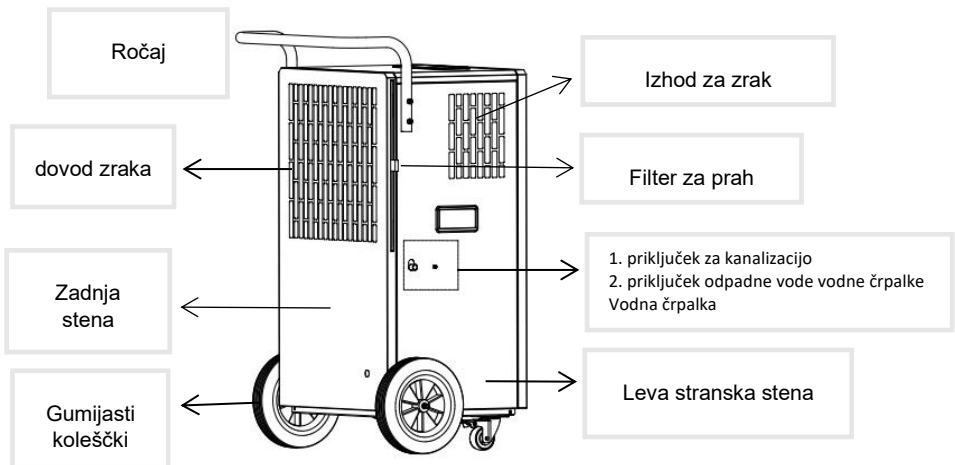

BE COOL

Vstavljanje filtra

- Filter vstavite v zadnje ohišje tako, da filter očisti zrak.
- Filter lahko odstranite tako, da ga potegnete, kot je prikazano na spodnji sliki, in ga vstavite nazaj v enoto.

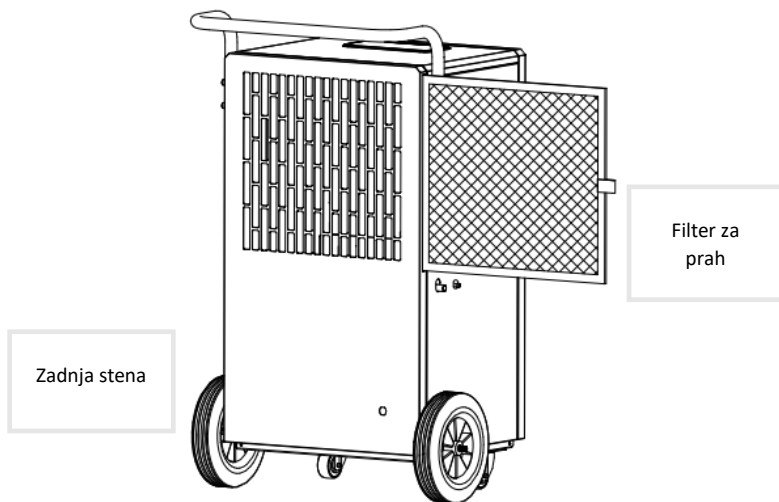

Pritrditev ročaja

- Držala pritrdite na enoto s priloženimi vijaki s šestkotno vdolbino (ST6 x 45).
- Pritrdite ročaj in v štiri luknje na levi in desni strani izmenično privijte štiri vijake.
- Ročaj je nameščen.

BE COOL

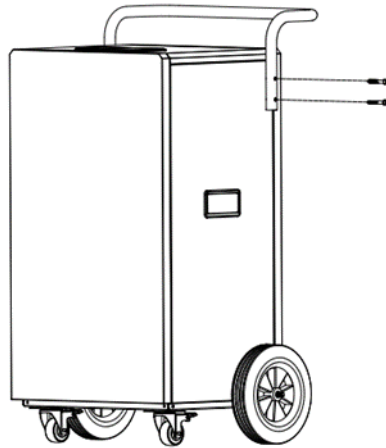

Transportni valji

Za lažji transport je enota opremljena s transportnimi kolesi. Enoto postavite na ravno in trdno površino. Oddaljenost od sten ali drugih predmetov mora biti vsaj 50 cm. Pred uporabo enote se prepričajte, da na dovodu in odvodu zraka ni ovir in da nista blokirana. Napravo priključite na ozemljeno vtičnico.

Nadzorna plošča

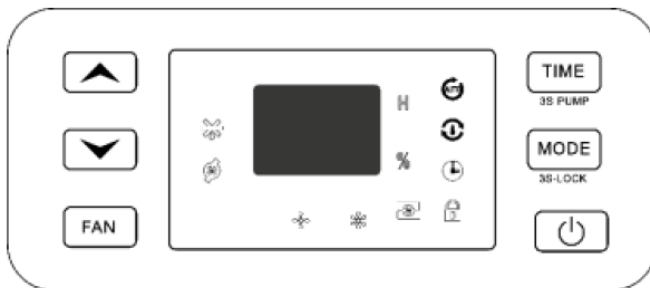

BE COOL

Kontrolne luči



Vključen program za odmrzovanje



Aktivacija črpalke



nizka hitrost



visoka hitrost



Napaka črpalke



neprekinjeno razvlaževanje



samodejno razvlaževanje



Časomer



Otroška ključavnica

Operacija

- **Gumb za vklop/izklop:**
Pritisnite ta gumb za vklop in izklop enote.
- **Gumb MODE :**
V vklopljenem stanju ali v stanju časovnega nadzora lahko s tem gumbom izbirate med načinoma delovanja samodejno razvlaževanje in neprekinjeno razvlaževanje.
Otroška varnostna ključavnica:
Pritisnite gumb MODE in ga držite 3 sekunde, da aktivirate ključavnico.
Ponovno pritisnite ta gumb in ga držite 3 sekunde, da deaktivirate zaklepanje tipk.
- **Gumb TIMER:**
Pritisnite ta gumb, da preklopite v funkcijo časovnika.
Pritisnite **gumb TIMER in ga držite 3 sekunde, da aktivirate črpalko.**
- **Gumb FAN:**

BE COOL

Pritisnite ta gumb, da spremenite hitrost vetra.

- **Tipka UP/DOWN:**

V načinu samodejnega razvlaževanja lahko nastavite vlažnost s tipko UP/DOWN. Razpon nastavitve vlažnosti je 30-80 %.

3. OPIS DELOVANJA

Nastavitve za časovno nadzorovan izklop

Med delovanjem aparata pritisnite gumb TIMER, da vstopite v nastavitve časovnika. Z gumbom časovnika lahko nastavite čas od 0 do 24 ur, vsakič ko ga pritisnete, se nastavljeni čas podaljša za 1 uro. Po več kot 24 urah se številka vrne na 0 in cikel se začne znova. Če gumba časovnika ne pritisnete v 5 sekundah, se čas potrdi. Po preteku nastavljenega časa se aparat samodejno izklopi.

Nastavitve za časovno nadzorovan vklop

Ko je enota v stanju pripravljenosti, pritisnite gumb časovnika, da vstopite v nastavitve časovnika. Z gumbom časovnika nastavite zeleni čas na enak način kot pri izklopljenem časovniku. Če gumb časovnika v 5 sekundah po končani nastavitvi ne sproži nobenega dejanja, to pomeni, da je čas potrjen.

Samodejni način razvlaževanja

Za aktiviranje samodejnega razvlaževanja omogočite možnost s tipko MODE. Če je vlažnost zraka v prostoru > nastavljena vlažnost + 5 %, se kompresor zažene, ventilator pa deluje z nastavljenimi hitrostjo zraka. Če je vlažnost zraka v prostoru < nastavljena vlažnost - 5 %, se kompresor ustavi, ventilator pa še naprej deluje. Če je vlažnost zraka v prostoru med nastavljenimi vlažnost + 5 % in nastavljena vlažnost - 5 %, celotna naprava deluje v prvotnem načinu delovanja. Začetna vrednost nastavljene vlažnosti je 50 %.

Opomba: Pri tem modelu se kompresor izklopi, ko je vlažnost v prostoru manjša od -5 % nastavljene vlažnosti, ventilator pa še naprej deluje z nastavljenimi hitrostjo zraka.

BE COOL

Način neprekinjenega razvlaževanja

Za neprekinjeno razvlaževanje to možnost aktivirajte z gumbom MODE. Takrat se kompresor zažene ne glede na relativno vlažnost v prostoru, ventilator privzeto deluje z največjo hitrostjo, hitrost zraka pa lahko prilagodite.

Funkcija otroške ključavnice

Pritisnite in 3 sekunde držite gumb MODE, da aktivirate ali deaktivirate zaklepanje ključa. (Vsi gumbi na nadzorni plošči so onemogočeni, ko je aktivirana ključavnica).

4. UPORABA

Izsuševanje zraka

Enota se nenehno izsušuje, za odvajanje vode pa je na strani enote pritrjena odtočna cev (notranji premer 12 mm).

Poiščite priključek za odpadno vodo na levi strani in izvlecite čep za vodo.

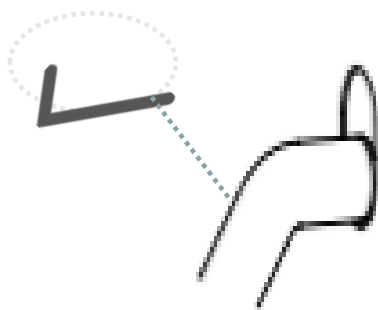

Na priključek za odpadno vodo priključite cev za odpadno vodo z notranjim premerom 12 mm.

BE COOL

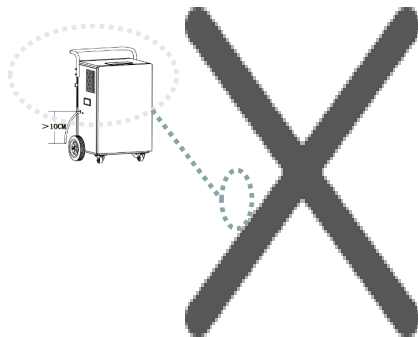

Naslednja slika prikazuje priključitev neprekinjenega odmaševanja.

Opomba: Pred uporabo naprave se prepričajte, da je odstranjen vodni čep in da je cev za odpadno vodo priključena na priključek za odpadno vodo. Višina konca cevi za vodo mora biti vsaj 10 cm pod višino priključka aparata, cev pa mora biti gladka in ne sme biti prepognjena. Prepričajte se, da uporabljate zbiralno posodo z zadostno prostornino, sicer voda ne bo pravilno odtekla.

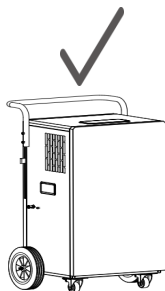

Izsuševanje z vodno črpalko

Preverite, ali je vodni čep tesen in ali izhod črpalke ni blokiran.

BE COOL

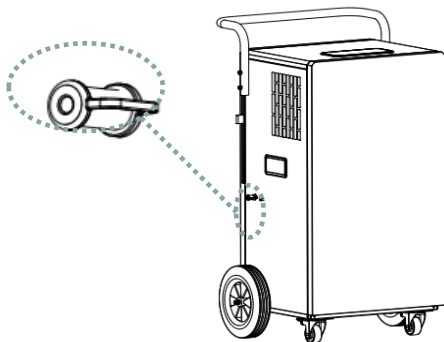

Vodno cev z notranjim premerom 5 mm vstavite v priključek za odpadno vodo črpalke (dostop je mogoč pod poljubnim kotom).

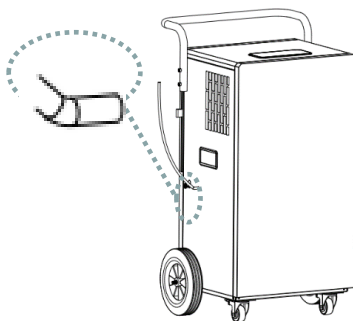

OPOMBA

Če želite uporabiti funkcijo črpalke, je treba črpalko predhodno aktivirati. Pritisnite gumb TIMER in ga držite 3 sekunde. Ko je vgrajeni rezervoar poln, se črpalka samodejno zažene.

5. OČISTITE PRAŠNI FILTER

Da bi zagotovili učinkovito delovanje razvlaževalnika, morate po vsakem tednu delovanja očistiti filter za prah. Pri tem upoštevajte spodnje korake:

BE COOL

1. Pred čiščenjem napravo izklopite, nato počakajte nekaj minut in napravo izključite iz električnega omrežja.
2. Odstranite vstavljeni zračni filter.
3. Prah, ki se je nabral na filtru, odstranite s sesalnikom.
4. Če sta rešetka in filter zelo umazana, filter namočite v vročo vodo in ga večkrat sperite, vendar temperatura vode ne sme presegati 40 °C. Filter očistite s sesalnikom za prah.
5. Po pranju pustite, da se filter za prah dobro posuši, in ga ponovno vstavite v razvlaževalnik zraka.

OPOMBA

Kljub temu priporočamo, da po vsakem tednu delovanja očistite filter, kot je opisano, da bo naprava delovala čim bolj učinkovito.

OPOMBA

Naprave nikoli ne uporabljajte brez filtra.

6. ČIŠČENJE OHIŠJA

Pred čiščenjem napravo izklopite, nato počakajte nekaj minut in napravo izključite iz električnega omrežja.

Enoto očistite z zmerno vlažno krpo in jo nato obrišite s suho krpo.

- Za čiščenje naprave nikoli ne uporabljajte bencina, alkohola ali topil - to je lahko nevarno.
- Na razvlaževalnik ne pršite insekticidov ali podobnih sredstev.

7. DEJAVNOSTI NA ZAČETKU/KONCU SEZONE

DEJAVNOSTI OB KONCU SEZONE

Izklopite napravo in izključite vtič iz električnega omrežja. Očistite filter in ga namestite nazaj. Napravo zapakirajte in jo shranite v hladnem in suhem prostoru.

NADZOR NA ZAČETKU SEZONE

BE COOL

Preverite, ali je napajalni kabel v redu in ali deluje ozemljitev. Natančno upoštevajte navodila za namestitev in varnostna navodila.

8. ODPRVLJANJE TEŽAV

Preden se obrnete na našo odprto telefonsko številko/servisni center, preverite, ali je napako mogoče odpraviti po spodnjih navodilih.

Opisi kod na zaslonu

Koda	Opis
P1	Naprava je v načinu odmrzovanja
CL	Enota je v stanju sušenja
LC	Stroj je v funkciji zaklenjenega zaslona

Status	Možni vzroki	Rešitve
Razvlaževalnik zraka ne deluje	Ali je omrežni vtič priključen v električno omrežje?	Omrežni vtič vstavite v vtičnico.
	Ali je temperatura v prostoru nižja od 5 °C ali višja od 32 °C?	Preverite sobno temperaturo in upoštevajte, da se razvlaževalnik zraka lahko aktivira le pri temperaturi od 5 °C do 32 °C.
Funkcija razvlaževanja ne deluje	Ali je temperatura ali vlažnost v prostoru prenizka?	V sušnih obdobjih je učinkovitost razvlaževanja manjša.
	Ali sta izhod in dovod zraka blokirana?	Odstranite vse predmete, ki blokirajo izhod in dovod zraka.
Ni kroženja zraka	Ali je zračni filter zamašen?	Očistite zračni filter.

BE COOL

Nenavadni zvoki med delovanjem	Ali je stroj zaradi nepravilne nastavitve nagnjen ali nestabilen?	Razvlaževalnik zraka postavite na stabilno mesto.
	Ali je zračni filter zamašen?	Očistite zračni filter.
	Slišati je zvok "puhanja".	Zvok pretoka hladilnega sredstva je normalen
Puščanje vode	Ohlapni priključki za izpust	Priključite odtočno cev
	Zamašen kanalizacijski sistem	Čiščenje zamašenih odtokov
Mrz na tuljavah	Nizka temperatura okolice, v fazi odtajanja	Naprava ima funkcijo samodejnega odmrzovanja.
Utripa lučka za napake vodne črpalke	Zamašena tlačna cev vodne črpalke	Preverjanje enostavnosti premikanja črpalke na izpustu
	Poškodovana vodna črpalka	Zamenjava črpalke

KODE NAPAK

E1	Napaka pri zaznavanju senzorja tuljave	Obrnite se na službo za pomoč uporabnikom.
E2	Neppravilno delovanje temperaturnega senzorja	Obrnite se na službo za pomoč uporabnikom.
E6	Zaščita pred fluoridi, zaustavitev kompresorja	Obrnite se na službo za pomoč uporabnikom.

BE COOL

9. TEHNIČNI PODATKI

Tehnične informacije	
Vhodna napetost	220-240V
Frekvenca	50 Hz
Poraba energije	1580 W
Hladilno sredstvo	R290
Zvočna moč	65 dB(A)
Dimenzija	540 x 800 x 350 mm
Teža	41 kg
Kontaktne naslovi za dodatne informacije in linije storitev:	Schuss Home Electronic GmbH Scheringgasse 3, A-1140 Dunaj Telefon: +43 (1) 97 0 21 - 0 Servisna linija: +43 (1) 97 0 21 - 544 www.becool.at Številka FB: 236974 t / Sodišče FB: Dunaj

BE COOL

GARANCIJA

S tem kakovostnim izdelkom BECOOL ste se odločili za inovacije, vzdržljivost in zanesljivost.

Za to napravo BECOOL dajemo garancijo 2 leti od datuma nakupa, ki velja v Avstriji! Če bo v nasprotju s pričakovanji v tem obdobju na vaši napravi vseeno potrebno servisno delo, vam zagotavljamo brezplačno popravilo naprave (nadomestni deli in delo) ali (po presoji družbe Schuss) zamenjavo izdelka. Če popravilo ali zamenjava iz ekonomskih razlogov nista mogoča, si pridružujemo pravico do izdaje dobropisa v višini trenutne vrednosti.

Pri klimatskih napravah se najprej obrnite na telefonsko številko za stranke (glejte nalepko na napravi ali naslovno stran navodil za uporabo), pri ventilatorjih pa se obrnite na specializiranega prodajalca ali neposredno na nas. Opozarjamo, da popravilo, ki ga ni opravila pooblaščená pogodbená delavnicá v Avstriji, takoj prekine veljavnost te garancije.

Ta garancija ne zajema:

- Popravilo ali zamenjava delov zaradi običajne obrabe
- Poškodbe zaradi neupoštevanja navodil za uporabo
- Naprave, ki se uporabljajo - četudi le delno - v komercialne namene.
- oprema, ki je mehansko poškodovana zaradi zunanjih vplivov (padec, udarec, razbitje, nepravilna uporaba itd.), ter obraba estetske narave.
- Oprema, s katero je bilo nepravilno ravnano.
- enote, ki jih ni odprla naša pooblaščená servisna delavnicá.
- Poškodbe zaradi nepravilno zaprtih ventilov za odvajanje kondenzacije v klimatskih napravah ali nepravilno vstavljenega rezervoarja za vodo.
- Pričakovanja potrošnikov niso izpolnjena.
- Škoda, ki jo povzroči višja sila, voda, strela, prenapetost.
- Enote, pri katerih je bila oznaka tipa in/ali serijska številka na enoti spremenjena, izbrisana, nečitljiva ali odstranjena.
- Storitve zunaj naših pooblaščenih delavnic, stroški prevoza do pooblaščené delavnicé ali do nas in nazaj ter s tem povezana tveganja.

BE COOL

Izrecno poudarjamo, da se v garancijskem roku zaračuna pavšalni znesek v višini 60,- EUR (indeksirana osnova CPI 2010, junij 2015) v primeru napak pri delovanju ali če napaka ni bila odkrita.

Zagotavljanje garancijskega servisa (popravilo ali zamenjava naprave) ne podaljša absolutnega garancijskega obdobja 2 let od datuma nakupa.

Dveletna garancija velja le ob predložitvi potrdila o nakupu (vsebovati mora ime in naslov prodajalca ter celotno oznako enote) in ustreznega garancijskega lista, na katerem je treba navesti tip enote in serijsko številko (vidno na škatli in na zadnji ali spodnji strani enote)! Brez garancijskega lista velja le zakonska garancija!

Izrecno poudarjamo, da to jamstvo ne vpliva na zakonsko določene garancijske pravice in se ne zmanjšujejo.

Družba Schuss Home Electronic GmbH in njeni pooblaščenici so odškodninsko odgovorni le v primeru hude malomarnosti ali naklepa. Odgovornost za izgubljeni dobiček, pričakovane, vendar neuresničene prihranke, posledično škodo in škodo zaradi zahtevkov tretjih oseb je v vsakem primeru izključena. Odškodninska odgovornost je vedno izključena za škodo na posnetih podatkih ali za škodo na njih.

Čestitamo vam za izbiro. Upamo, da boste uživali v napravi BECOOL!

Naslov

Schuss Home Electronic GmbH
1140 Dunaj, Scheringgasse 3
Tel.: +43 (0)1/ 970 21

Oznaka tipa:

Serijska številka:

V primeru garancijskega zahtevka je treba ta garancijski list skupaj z napravo izročiti pooblaščenim servisnim delavnicam ali prodajalcu, pri katerem ste napravo kupili!



Trenutni priručnici i dodatni jezici

Preuzmite trenutne priručnike na različitim jezicima putem poveznice www.becool.at/downloads ili skenirajte prikazani QR kod. Slijedite upute na web stranici.



1. OBAVIJEST I SIGURNOSNA OBAVIJEST

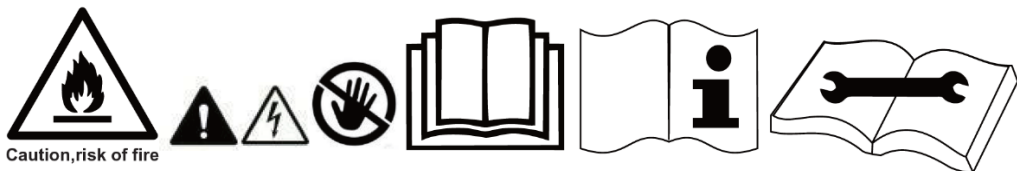

Caution, risk of fire

VAŽNE INFORMACIJE O SIGURNOSTI, LOKACIJI, PUNILIMA I ELEKTRIČNOM POVEZIVANJU.

Koristite ovaj uređaj samo u skladu sa smjernicama u korisničkom priručniku. Svaka druga uporaba koju proizvođač ne preporučuje može rezultirati požarom, strujnim udarom ili ozljedama.

BE COOL

1. Ovaj uređaj je namijenjen isključivo za odvlaživanje unutarnjeg prostora i ne smije se koristiti u druge svrhe.
2. Uklonite ambalažu i provjerite da uređaj nije oštećen. Ako ste u nedoumici, nemojte koristiti uređaj i obratite se servisnom centru ili svom prodavaču.
3. Ako je uređaj neispravan, isključite ga i obratite se prodavaču ili dežurnoj liniji za korisnike.
4. Ako je kabel za napajanje oštećen, mora ga zamijeniti proizvođač ili ovlaštenu servisnu službu kako bi se izbjegli svi mogući rizici.
5. Za bilo kakve popravke uvijek i samo kontaktirajte servisne centre ovlaštene od strane proizvođača.
6. Točkama korisničke službe možete pristupiti online na www.becool.at.
7. Prije spajanja na električnu mrežu morate provjeriti odgovaraju li vrsta struje i mrežni napon podacima na natpisnoj pločici uređaja. Uređaj treba instalirati u skladu s relevantnim nacionalnim propisima o ožičenju.
8. Električna utičnica u koju spajate uređaj ne smije biti neispravna ili labava te mora biti prikladna za potrebno strujno opterećenje i prije svega pouzdano uzemljena. Ako ste u nedoumici, neka vam električnu instalaciju provjeri kvalificirani električar.
9. Izbjegavajte korištenje produžnog kabela jer bi se mogao pregrijati i izazvati požar.
10. Zabranjeno je prilagođavati ili modificirati karakteristike ovog uređaja na bilo koji način i koristiti samo rezervne dijelove i pribor preporučene od strane proizvođača (**u protivnom će se izgubiti jamstvo i jamstvo**)

BE COOL

11. Djeca se ne smiju igrati s uređajem.
12. Ne dopustite djeci da se igraju s ambalažom.
13. **GUTANJE MALIH DIJELOVA OPASNOST OD GUŠENJA!**
14. **Djeca mlađa od 8 godina i osobe s ograničenim tjelesnim, psihičkim, osjetilnim ili mentalnim sposobnostima te s nedostatkom iskustva i znanja smiju koristiti ovaj uređaj samo ako to čine pod odgovarajućim nadzorom i uz detaljne upute o korištenju uređaja u dogodio se siguran način i opisane su postojeće opasnosti.**
15. Nemojte koristiti uređaj bez nadzora. Ako izlazite iz sobe, uvijek isključite uređaj.
16. Nemojte savijati ili savijati kabel za napajanje. Ako je kabel za napajanje oštećen, mora ga zamijeniti stručnjak iz odjela postprodajne službe proizvođača ili slične agencije kako bi se izbjegla opasnost.
17. Nemojte koristiti uređaj mokrim rukama.
18. Nemojte koristiti uređaj na otvorenom.
19. Nikada ne pokrivate uređaj.
20. Nikada ne koristite uređaj u prostorijama u kojima ima plina, ulja ili sumpora.
21. Ne koristite uređaj u blizini vode ili jakih mlazeva vode, npr. u poplavljenim podrumima, pored bazena, kada ili tuševa. Ne stavljajte uređaj u vodu ili druge tekućine.
22. Pazite da voda ne uđe u uređaj.
23. Nemojte postavljati uređaj blizu izvora topline (npr. pored sustava grijanja) i izbjegavajte izravnu sunčevu svjetlost.

BE COOL

24. Održavajte minimalnu udaljenost od najmanje 50 cm od zapaljivih tvari (npr. alkohola) ili posuda pod pritiskom (npr. spremnika za prskanje).
25. Ne stavljajte teške ili vruće predmete na uređaj.
26. Nemojte stavljati štapiće ili tvrde predmete u uređaj kako biste izbjegli pogreške ili oštećenja. Ako postoje bilo kakve nepravilnosti (npr. miris paljevine), isključite uređaj i izvucite ga iz utičnice.
27. Postavite uređaj na stabilnu i ravnu površinu. Postavite uređaj na ravnu otvorenu površinu i održavajte razmak od najmanje 50 cm između uređaja i okolnih predmeta.
28. Nikada ne stavljajte prste, olovke ili druge predmete u uređaj i pazite da ulaz i izlaz zraka nikada nisu blokirani.
29. Prilikom umetanja odvodnog crijeva, uvijek ga čvrsto pritisnite u odvlaživač zraka.
30. Radna temperatura je između 5°C i 32°C.
31. **NAPOMENA** Odvlaživač ima funkciju automatskog odmrzavanja. Ako se na zavojnici isparivača stvori mraz, kompresor će se automatski isključiti, ali će rashladni uređaj nastaviti raditi dok mraz ne nestane. Kada se zavojnica potpuno odledi, kompresor se automatski pokreće i odvlaživanje se nastavlja.
32. Isključite uređaj iz struje kada se ne koristi.
33. Uvijek isključite uređaj prije nego što ga isključite iz struje.
34. Nemojte povlačiti kabel za napajanje kako biste isključili uređaj iz izvora napajanja. Uvijek povucite utikač kako biste isključili kabel napajanja.

BE COOL

35. Kako biste izbjegli strujni udar, ne dirajte utikač mokrim rukama.
36. Čuvajte uređaj okomito na sigurnom, suhom mjestu izvan dohvata djece kada nije u uporabi i nemojte ga prekrivati plastičnom ambalažom.
37. Održavajte uređaj u dobrom stanju održavanjem i čišćenjem uređaja. Ako imate pitanja o održavanju, možete se obratiti telefonskoj liniji za kupce/servisnoj točki ovlaštenoj od strane proizvođača.
38. Nemojte koristiti insekticidne sprejeve ili druge zapaljive tvari u blizini uređaja.
39. Ne grebite vanjski dio uređaja oštrim predmetima.
40. Nemojte ubrizgavati ulje ili vodu u uređaj. Uređaj nemojte čistiti vodom, samo ga obrišite mekom, poluvlažnom krpom.
41. Ne brišite uređaj kemijskim otapalima poput benzena, benzina, alkohola itd. Ako je stroj jako prljav, upotrijebite neutralno sredstvo za čišćenje.
42. Ne postavljajte uređaj naopako.



BE COOL

POSEBNE INFORMACIJE O R290 RASHLADNOM SREDSTVU

1. R290 je rashladno sredstvo u skladu s EC propisima o zaštiti okoliša.
2. Rashladno sredstvo je bez mirisa.
3. Uređaj mora biti instaliran u prostoriji u kojoj ne postoje izvori paljenja u radu (npr. otvorena vatra, radni plinski i električni uređaji s otvorenim izvorom topline).
4. Ne smijete bušiti ili spaljivati odvlaživač zraka.
5. Važno je osigurati da rashladni krug nije izbušen.
6. Prostorije bez ventilacije u kojima se uređaj postavlja, radi ili skladišti moraju biti izgrađene na takav način da se ne nakuplja gubitak rashladnog sredstva. Time se izbjegava opasnost od požara ili eksplozije uzrokovane paljenjem rashladnog sredstva uzrokovanog električnim pećnicama, kuhalima ili drugim izvorima paljenja.
7. Uređaj mora biti uskladišten na način da ne može doći do mehaničkih oštećenja.
8. Osobe koje rade ili provode intervencije na rashladnom krugu moraju posjedovati važeći certifikat izdan od strane ovlaštenog tijela kojim se potvrđuje njihova stručnost u rukovanju rashladnim sredstvima kroz specifikaciju ocjenjivanja koju priznaju industrijska udruženja.
9. Popravak mora biti izveden u skladu s uputama proizvođača uređaja. Radnje popravka i održavanja koje zahtijevaju korištenje dodatnog stručnog osoblja moraju se provoditi pod nadzorom stručnjaka odgovornog za rukovanje zapaljivim rashladnim sredstvima.

BE COOL

Recikliranje, odlaganje, izjava o sukladnosti

	<p><u>RECIKLIRANJE</u></p> <p>Materijali pakiranja mogu se reciklirati. Stoga se preporučuje da ih odložite u razvrstani otpad</p>
	<p><u>RASPOLAGANJE</u></p> <p>Simbol "precrtane kante za smeće" zahtijeva odvojeno odlaganje otpadne električne i elektroničke opreme (WEEE). Električni i elektronički uređaji mogu sadržavati opasne tvari i tvari opasne po okoliš. Stoga ga nemojte odlagati u nerazvrstani otpad, već na određeno mjesto za prikupljanje stare električne i elektroničke opreme. Time pridonosite zaštiti resursa i okoliša. Za dodatne informacije obratite se svom prodavaču ili lokalnim vlastima. Direktiva 2012/19/EU</p>
	<p><u>IZJAVA O SUKLADNOSTI</u></p> <p>Ovime potvrđujemo da je ovaj artikl u skladu s osnovnim zahtjevima, propisima i direktivama EU. Detaljnu izjavu o sukladnosti možete pogledati u bilo kojem trenutku koristeći sljedeću poveznicu:</p> <p>https://www.schuss-home.at/downloads</p>

Zadržavamo pravo na pogreške i tehničke izmjene.

BE COOL

2. OPIS UREĐAJA:

Ispred:

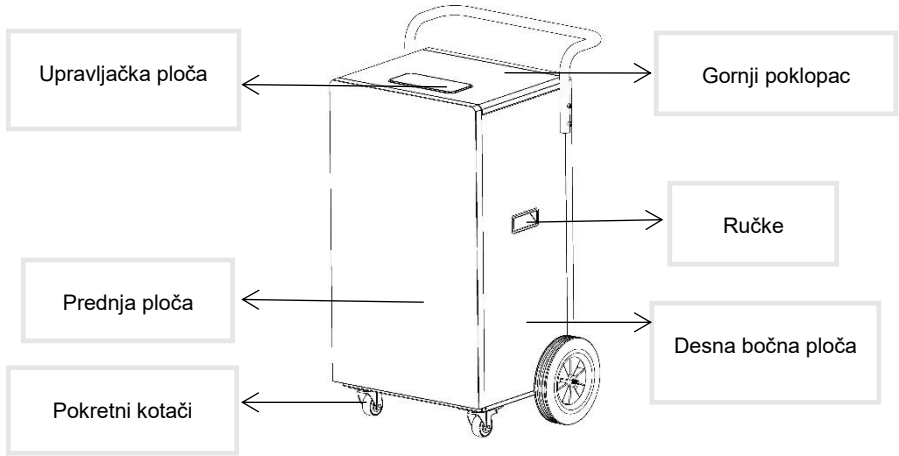

Stražnja strana

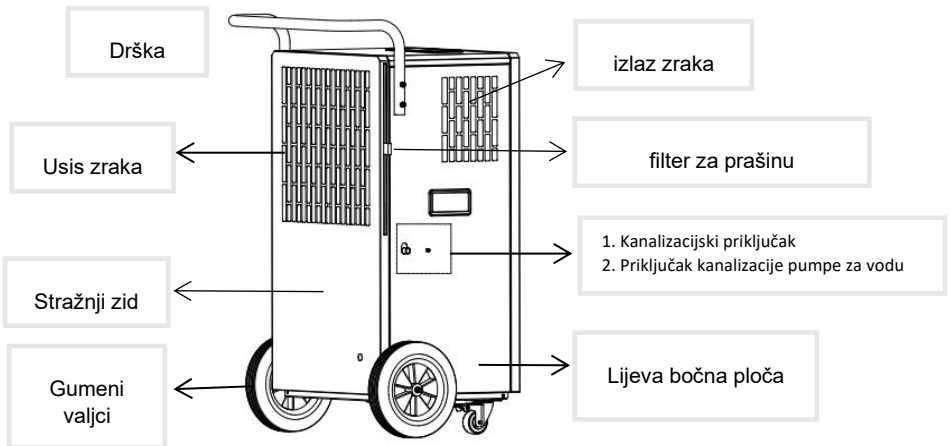

BE COOL

Umetanje filtera

- Umetnite filtar u stražnje kućište tako da filtar čisti zrak.
- Filter se može ukloniti povlačenjem kao što je prikazano na donjoj slici, a zatim se ponovno umetnuti u sustav.

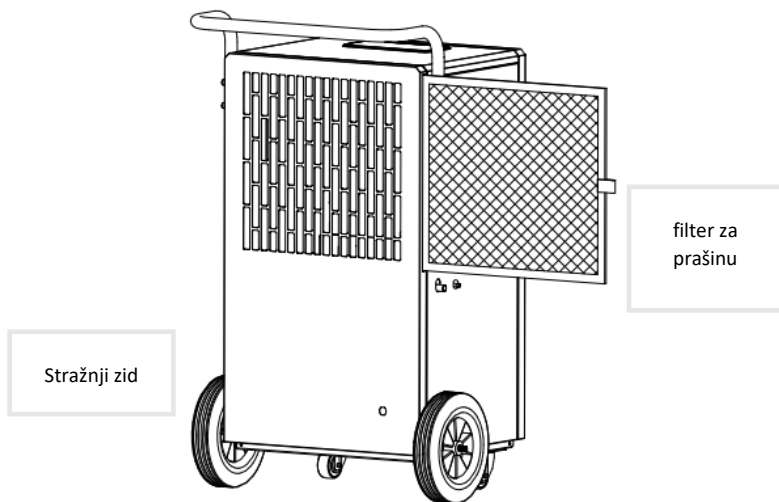

Pričvršćivanje ručki

- Pričvrstite ručke na uređaj pomoću isporučених šestierokutnih vijaka (ST6 x 45).
- Pričvrstite ručku i naizmjenično zavrnite četiri vijka u četiri rupe s lijeve i desne strane.
- Ručka je sada instalirana.

BE COOL

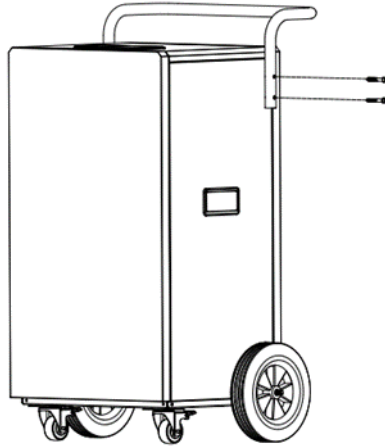

Transportni valjci

Uređaj je opremljen transportnim kotačima za lakši transport. Postavite uređaj na ravnu i čvrstu površinu. Udaljenost od zidova ili drugih objekata mora biti najmanje 50 cm. Prije uporabe uređaja provjerite jesu li ulaz i izlaz zraka slobodni od prepreka i nisu blokirani. Spojite uređaj na uzemljenu utičnicu.

Upravljačka ploča

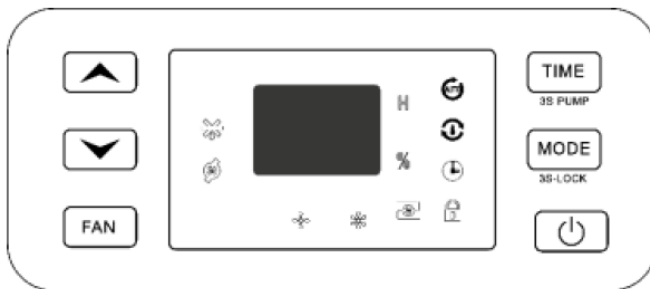

BE COOL

Indikatorska svjetla

	Aktiviran program odmrzavanja
	Pumpa aktivirana
	mala brzina
	velika brzina
	Greška pumpe
	kontinuirano odvlaživanje
	automatsko odvlaživanje
	mjerač vremena
	Roditeljski nadzor

servis

- **Tipka ON/OFF:**
Pritisnite ovu tipku za uključivanje i isključivanje uređaja.
- **M MODE :**
Kada je uključen ili u vremenskom načinu rada, možete koristiti ovaj gumb za odabir između načina rada automatskog odvlaživanja i kontinuiranog odvlaživanja.
Roditeljski nadzor:
držite **tipku MODE** 3 sekunde za aktiviranje zaključavanja tipki. Ponovno pritisnite i držite ovu tipku 3 sekunde kako biste deaktivirali zaključavanje tipki.
- **Gumb TIMER:**
Pritisnite ovaj gumb za ulazak u funkciju timera.
Pritisnite i držite **tipku TIMER** 3 sekunde za aktiviranje pumpe.
- **Tipka FAN:**

BE COOL

Pritisnite ovaj gumb za promjenu brzine vjetra.

- **Gumb GORE/DOLJE:**

U automatskom načinu rada za odvlaživanje možete podesiti vlažnost pomoću tipke GORE/DOLJE. Raspon podešavanja vlažnosti je 30-80%.

3. OPIS FUNKCIONALNOSTI

Postavke vremenskog isključivanja

Dok uređaj radi, pritisnite tipku TIMER za ulazak u postavku timera. Pomoću tipke timera možete postaviti vrijeme od 0 do 24 sata, svaki pritisak povećava postavljeno vrijeme za 1 sat. Nakon više od 24 sata, broj se vraća na 0 i ciklus ponovno počinje. Ako se tipka timera ne pritisne unutar 5 sekundi, vrijeme će biti potvrđeno. Čim zadano vrijeme istekne, uređaj se automatski isključuje.

Postavke za vremensko uključivanje

Kada je uređaj u stanju pripravnosti, pritisnite tipku timera za ulazak u postavku timera. Postavite željeno vrijeme mjerača vremena pomoću gumba mjerača vremena na isti način kao kada ga isključite. Ako gumb mjerača vremena ne pokrene nikakvu radnju unutar 5 sekundi nakon dovršetka podešavanja, to znači da je vrijeme potvrđeno.

Automatski način odvlaživanja

Za aktiviranje automatskog odvlaživanja uključite opciju pomoću tipke MODE. Ako je vlažnost zraka u prostoriji > postavljena vlažnost + 5 %, kompresor se pokreće, a ventilator radi postavljenom brzinom zraka. Ako je vlažnost zraka u prostoriji < postavljena vlažnost - 5 %, kompresor se zaustavlja, a ventilator nastavlja raditi. Ako je vlažnost zraka u prostoriji između postavljena vlažnost + 5 % i postavljena vlažnost - 5 %, cijeli uređaj radi u svom izvornom radnom stanju. Početna vrijednost postavljene vlažnosti je 50 %.

Napomena: u ovom modelu, kompresor se isključuje kada je vlažnost u prostoriji manja od -5% podešene vlažnosti, ventilator nastavlja raditi postavljenom brzinom zraka.

BE COOL

Kontinuirani način odvlaživanja

Za kontinuirano odvlaživanje, aktivirajte ovu opciju tipkom MODE. Tada se kompresor pokreće bez obzira na relativnu vlažnost u prostoriji, ventilator prema zadanim postavkama radi maksimalnom brzinom, a brzina zraka se može podešavati.

Funkcija roditeljske kontrole

Pritisnite i držite tipku MODE 3 sekunde za aktiviranje ili deaktiviranje zaključavanja tipki. (Svi gumbi na upravljačkoj ploči su onemogućeni kada je omogućeno zaključavanje tipki)

4. PRIMJENA

Odvlaživanje

Uređaj se kontinuirano odvlažuje, a crijevo za otpadnu vodu (unutarnji promjer 12 mm) pričvršćeno je na bočnu stranu uređaja za odvod vode.

Pronađite priključak za otpadnu vodu s lijeve strane i izvucite čep za vodu.

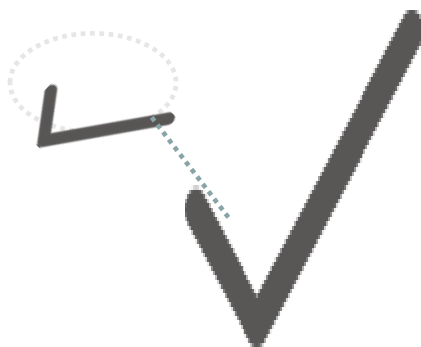

Spojite crijevo za otpadnu vodu unutarnjeg promjera 12 mm na priključak za otpadnu vodu.

BE COOL

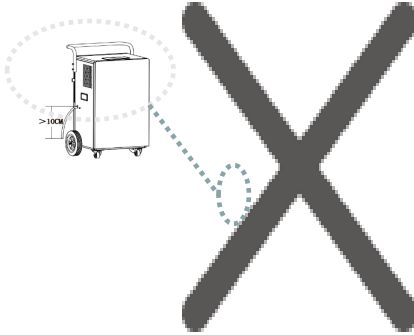

Sljedeća slika ilustrira vezu kontinuiranog odmagljivanja.

Napomena: Prije uporabe uređaja provjerite je li čep za vodu uklonjen i crijevo za otpadnu vodu spojeno na priključak za otpadnu vodu. Visina kraja vodovodne cijevi mora biti najmanje 10 cm ispod visine priključka uređaja, a crijevo mora biti glatko i nesavijeno. Pazite da koristite spremnik za prikupljanje dovoljnog volumena, inače voda ne može pravilno otjecati.

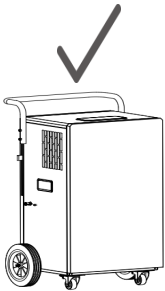

Odvlaživanje vodenom pumpom

Provjerite je li čep za vodu dobro zategnut i da izlaz pumpe nije blokiran.

BE COOL

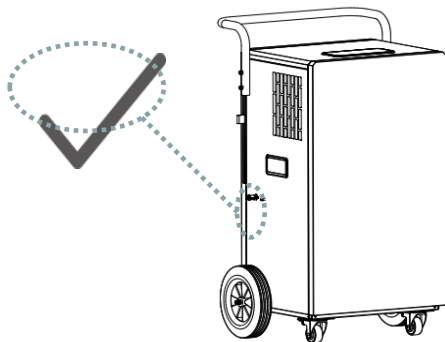

Umetnite crijevo za vodu unutarnjeg promjera 5 mm u odvodni priključak pumpe (pristup je moguć pod bilo kojim kutom).

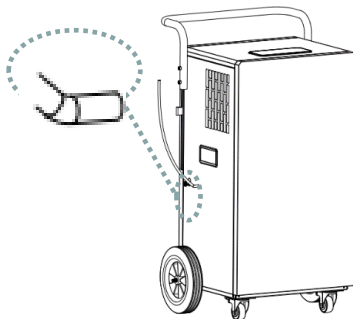

OBAVIJEST

Kako biste mogli koristiti funkciju pumpe, pumpa mora biti prethodno aktivirana. Pritisnite i držite tipku TIMER 3 sekunde.

Čim se integrirani spremnik napuni, pumpa se automatski pokreće.

5. OČISTITE FILTER ZA PRAŠINU

Kako biste osigurali učinkovit rad odvlaživača, trebali biste očistiti filter za prašinu nakon svakog tjedna rada. Da biste to učinili, slijedite sljedeće korake:

BE COOL

1. Prije čišćenja isključite uređaj, zatim pričekajte nekoliko minuta i zatim isključite uređaj kako biste ga isključili iz napajanja.
2. Uklonite umetnuti filtar za zrak.
3. Za uklanjanje prašine nakupljene na filtru koristite usisivač.
4. Ako su rešetka i filtar jako zaprljani, uronite filtar u toplu vodu i isperite ga nekoliko puta - ali temperatura vode ne smije prelaziti 40°C. Ovo možete očistiti usisivačem prašine.
5. Nakon pranja pustite filtar za prašinu da se temeljito osuši i vratite ga u odvlaživač.

OBAVIJEST

Ipak, preporučujemo čišćenje filtra kako je opisano nakon svakog tjedna rada kako bi uređaj radio što učinkovitije.

OBAVIJEST

Nikada nemojte koristiti uređaj bez filtera.

6. ČIŠĆENJE KUĆIŠTA

Prije čišćenja isključite uređaj, zatim pričekajte nekoliko minuta i zatim isključite uređaj kako biste ga isključili iz napajanja.

Očistite uređaj umjereno vlažnom krpom, a zatim ga obrišite suhom krpom.

- Nikada nemojte koristiti benzin, alkohol ili otapala za čišćenje uređaja - to može biti opasno.
- Nemojte prskati insekticide ili slične proizvode na odvlaživač.

7. AKTIVNOSTI NA POČETKU/KRAJU SEZONE

AKTIVNOSTI ZA KRAJ SEZONE

Isključite uređaj i odspojite ga. Očistite filtar i vratite ga natrag. Spakirajte uređaj i čuvajte ga na hladnom i suhom mjestu.

BE COOL

PROVJERE NA POČETKU SEZONE

Provjerite je li kabel za napajanje u redu i je li uzemljenje ispravno. Pažljivo slijedite upute o postavljanju i sigurnosti.

8. RJEŠAVANJE PROBLEMA

Prije nego što kontaktirate našu korisničku liniju/točku za usluge, provjerite može li se pogreška riješiti pomoću uputa u nastavku. .

Opis koda na zaslonu

kodirati	Opis
P1	Uređaj je u stanju odmrzavanja
CL	Uređaj je u suhom stanju
LC	Stroj je u funkciji zaključanog zaslona

status	Moguci uzroci	rješenja
Odvlaživač zraka ne radi	Je li utikač uključen?	Utaknite utikač u utičnicu.
	Je li sobna temperatura ispod 5°C ili iznad 32°C?	Provjerite sobnu temperaturu i imajte na umu da se odvlaživač zraka može aktivirati samo od 5°C - 32°C.
Funkcija odvlaživanja ne radi	Je li temperatura ili vlaga u prostoriji preniska?	U sušnim je sezonama učinak odvlaživanja smanjen.
	Jesu li izlaz i ulaz zraka blokirani?	Uklonite sve predmete koji blokiraju izlaz i ulaz zraka.

BE COOL

Nema cirkulacije zraka	Je li filter zraka začepljen?	Očistite filter zraka.
Neuobičajeni zvukovi tijekom rada	Je li stroj nagnut ili nestabilan zbog nepravilne instalacije?	Postavite odvlaživač zraka na stabilno mjesto.
	Je li filter zraka začepljen?	Očistite filter zraka.
	Može se čuti zvuk "puhanja".	Zvuk protoka rashladnog sredstva je normalan
Curenje vode	Labavi odvodni priključci	Spojite odvodno crijevo
	Kanalizacijski sustav začepljen	Očistite začepljene odvodne cijevi
Mraz na zavojnicama	Niska temperatura okoline, u stanju čekanja na otapanje	Aparat ima funkciju automatskog odmrzavanja.
Žaruljica greške pumpe za vodu treperi	Začepljena tlačna cijev vodene pumpe	Provjerite odvod crpke radi lakoće kretanja
	Oštećena vodena pumpa	Zamjena pumpe

KODOVI GREŠAKA

E1	Neispravnost detekcije senzora zavojnice	Kontaktirajte službu za korisnike.
E2	Kvar senzora temperature	Kontaktirajte službu za korisnike.
E6	Zaštita od fluora, zaustavljanje kompresora	Kontaktirajte službu za korisnike.

BE COOL

9. TEHNIČKI PODACI

Tehničke informacije	
Ulazni napon	220-240V
frekvencija	50 Hz
Potrošnja energije	1580 W
Rashladno sredstvo	R290
Snaga zvuka	65 dB(A)
dimenzija	540x800x350 mm
Težina	41 kg
Kontakt adrese za dodatne informacije i servisna linija:	Schuss Home Electronic GmbH Scheringgasse 3, A-1140 Beč Tel: +43 (1) 97 0 21 – 0 Servisna linija: +43 (1) 97 0 21 – 544 www.becool.at FB broj: 236974 t / FB sud: Beč

BE COOL

JAMČITI

S ovim kvalitetnim proizvodom tvrtke BECOOL donijeli ste odluku za inovativnost, dugotrajnost i pouzdanost.

Za ovaj BECOOL uređaj dajemo jamstvo od 2 godine od datuma kupnje, koje vrijedi u Austriji!

Ako je, suprotno očekivanjima, potreban servis na vašem uređaju tijekom tog razdoblja, ovime vam jamčimo besplatan popravak (rezervni dijelovi i radno vrijeme) ili (prema procjeni Schussa) proizvod će biti zamijenjen. Ako ni popravak ni zamjena nisu mogući iz ekonomskih razloga, zadržavamo pravo izdavanja kredita tekuće vrijednosti.

U slučaju klimatizacijskih uređaja prvo se obratite telefonskoj liniji za kupce (pogledajte ljepilo na uređaju ili naslovnicu uputa za uporabu); u slučaju ventilatora obratite se svom specijaliziranom trgovcu ili izravno nama. Napominjemo da popravak koji nije obavljen u ovlaštenoj radionici u Austriji odmah prestaje vrijediti ovo jamstvo.

Ovo jamstvo ne pokriva:

- Popravak ili zamjena dijelova zbog normalnog trošenja
- Oštećenja zbog nepridržavanja uputa za uporabu
- Uređaji koji se koriste - čak i djelomično - u komercijalne svrhe
- Uređaji koji su mehanički oštećeni vanjskim utjecajima (padovi, udarci, lomovi, nepravilna uporaba i sl.) kao i znakovi istrošenosti estetske prirode.
- Oprema kojom se nepropisno rukovalo
- Uređaji koji nisu otvarani u našem ovlaštenom servisu.
- Oštećenje uzrokovano ventilima za odvod kondenzata na klimatizacijskim uređajima koji nisu dobro zatvoreni ili spremnik za vodu nije ispravno umetnut.
- Neispunjena očekivanja potrošača.
- Oštećenja uzrokovana višom silom, vodom, munjom, prenaponom.
- Uređaji kod kojih je oznaka tipa i/ili serijski broj na uređaju promijenjen, izbrisan, učinjen nečitkim ili uklonjen.
- Usluge izvan naših ovlaštenih radionica, troškove prijevoza do ovlaštene radionice ili do nas i natrag kao i povezane rizike.

Željeli bismo izričito naglasiti da će se u slučaju grešaka u radu ili ako greške nisu otkrivene unutar jamstvenog roka, naplatiti fiksni iznos od 60 € (indeksirana baza VPI 2010, lipanj 2015).

BE COOL

Pružanje jamstvenog servisa (popravak ili zamjena uređaja) ne produljuje apsolutni jamstveni rok od 2 godine od datuma kupnje.

2-godišnje jamstvo vrijedi samo uz predočenje dokaza o kupnji (mora sadržavati naziv i adresu trgovca kao i puni naziv uređaja) i pridruženog jamstvenog lista na kojem je tip uređaja i serijski broj (može vidljivi na kutiji i na stražnjoj ili donjoj strani uređaja) navedeni su! Bez predočenja jamstvenog lista vrijedi samo zakonsko jamstvo!

Izričito ističemo da ovo jamstvo ne utječe na zakonska jamstvena prava i ona nastavljaju postojati bez ograničenja.

Odgovornost za štetu od strane Schuss Home Electronic GmbH i njegovih posrednika postoji samo u slučaju grubog nemara ili namjere. U svakom slučaju isključena je odgovornost za izgubljenu dobit, očekivane, a neostvarene uštede, posljedične štete i štete od potraživanja trećih osoba. Oštećenje ili oštećenje snimljenih podataka uvijek je isključeno iz odgovornosti za štetu.

Čestitamo na izboru. Nadamo se da ćete uživati u svom BECOOL uređaju!

Adresa

Schuss Home Electronic GmbH
1140 Beč, Scheringgasse 3
Tel.: +43 (0)1/ 970 21

Oznaka tipa:.....

Serijski broj:.....

U slučaju jamstvenog zahtjeva, ovaj jamstveni list potrebno je zajedno s uređajem predati ovlaštenom servisu ili trgovcu kod kojeg ste uređaj kupili!